

marantz

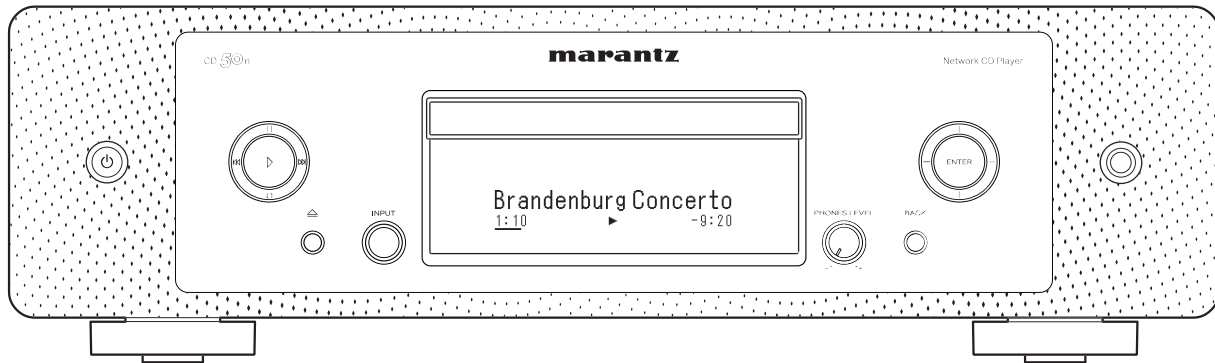

CD50n | Netwerk CD-speler

Gebruiksaanwijzing

Accessoires	7
De batterijen plaatsen	8
Werkingsbereik van de afstandsbediening	8
Namen en functies van onderdelen	9
Voorpaneel	9
Achterpaneel	12
Afstandsbediening	15

Aansluitingen

Een versterker aansluiten	21
Een TV aansluiten	22
Aansluiten van dit toestel op de HDMI ARC-aansluiting van een tv	22
Aansluiten van dit toestel op de optische of coaxiale aansluiting van een tv	24
Aansluiten op een apparaat met digitale audio-ingangen	26
Aansluiten op een apparaat met digitale audio-uitgangen	27
Een pc of Mac aansluiten	28
Sluit een USB-flashstation aan op de USB-poort	29
Verbinden met een thuisnetwerk (LAN)	30
Bekabeld LAN	30
Draadloze LAN	31
Een extern bedieningstoestel aansluiten	32
FLASHER IN-aansluiting	32
REMOTE CONTROL-aansluitingen	33
Het netsnoer aansluiten	35



Weergave

Basisbediening	37
De stroom inschakelen	37
De voeding in stand-bymodus zetten	37
De ingangsbron selecteren	38
Luisteren naar internetradio	39
Luisteren naar internetradio	40
Bestanden die op een PC of NAS zijn opgeslagen, afspelen	41
Bestanden die op een PC of NAS zijn opgeslagen, afspelen	42
Een USB-flashstation afspelen	44
Bestanden die op USB-flashstations zijn opgeslagen, afspelen	45
Muziek beluisteren op een Bluetooth-apparaat	47
Muziek beluisteren op een Bluetooth-apparaat	48
Koppelen met andere Bluetooth-apparaten	49
Opnieuw verbinden met dit toestel vanaf een Bluetooth-apparaat	50
Audio beluisteren via Bluetooth-hoofdtelefoon	51
Audio beluisteren via Bluetooth-hoofdtelefoon	52
Opnieuw verbinden met een Bluetooth-hoofdtelefoon	53
Bluetooth-hoofdtelefoon loskoppelen	53

Verkrijgen van de HEOS-app	54
Als u de HEOS-app voor de eerste keer gebruikt met een ingebouwd HEOS-apparaat	55
De registratie van ingebouwde HEOS-apparaten toevoegen in de HEOS-app	56
HEOS-account	57
Spelen van streaming muziekdiensten	58
Luisteren naar dezelfde muziek in meerdere ruimtes	61
CD's afspelen	65
CD's afspelen	65
Tracks afspelen in een specifieke volgorde (programmaweergave)	67
Gegevens-CD's afspelen	68
Bestanden afspelen	69



Digitale input afspelen	71
Het aansluiten en afspelen vanaf een TV of digitaal apparaat (HDMI/coaxiaal/optisch)	71
Aansluiten en afspelen vanaf een computer (USB-DAC)	73
AirPlay-functie	83
Nummers afspelen vanaf uw iPhone, iPod touch of iPad	84
iTunes-muziek afspelen met dit toestel	84
Speel vanaf uw iPhone, iPod touch of iPad een nummer af op meerdere gesynchroniseerde apparaten (AirPlay 2)	85
Spotify Connect functie	86
Spotify-muziek afspelen met dit toestel	86
Handige functies	87
Afspelen HEOS Favorieten	88
Toevoegen aan HEOS Favorieten	88
Verwijderen van HEOS Favorieten	89
De helderheid van het display wijzigen	89
De slaaptimer gebruiken	90

Instellingen

Overzicht van het menu	91
Menu bedienen	93
Tekens invoeren	94
De cijfertoetsen gebruiken	94
De cursortoetsen gebruiken	95
Audio	97
Filter	97
Lock Range	97
Lijnuitgangsniveau	98
Variabele uitgang	98
Volumelimiet	99
Digitale uitgang	99
Hoofdtelefoon-versterker Gain-instelling	100
TV	101
TV-ingang	101
HDMI Power Off Controle	102
Algemeen	103
Taal	103
Auto Standby	103
Power Sync	104
Informatie	104
Resetten	104



Netwerk	105
Netwerk Informatie	105
Netwerk & USB-A	105
draadloos	105
Bluetooth	106
Netwerk controle	107
AirPlay-configuratie	107
Maak verbinding met het netwerk met behulp van de WPS-knop op de router	108
Schakelen tussen functies met de volumetoetsen op de afstandsbediening	109
De bedieningsmodus van de afstandsbediening op bediening via netwerk-CD-speler instellen	110
De bedieningsmodus van de afstandsbediening op bediening via versterker instellen	110

Tips

Tips	112
Probleemoplossing	114
Voeding wordt niet ingeschakeld/Voeding wordt uitgeschakeld	115
Bewerkingen kunnen niet worden uitgevoerd via de afstandsbediening	116
Er verschijnt niets op het display van dit toestel	116
Er is geen geluid hoorbaar	117
Geluid is onderbroken of er is ruis opgetreden	118
Het gewenste geluid wordt niet weergegeven	119
AirPlay kan niet worden afgespeeld	120
USB-flashstations kunnen niet worden afgespeeld	121
Bluetooth kan niet worden afgespeeld	122



Internet-radio kan niet worden afgespeeld	124
Muziekbestanden op pc of NAS kunnen niet worden afgespeeld (Muziekserver)	125
Het is niet mogelijk verschillende online services af te spelen	126
Kan geen verbinding maken met draadloos LAN-netwerk	126
Kan geen schijven afspelen	127
Muziekbestanden op pc of Mac kunnen niet worden afgespeeld (USB-DAC)	128
Er kan geen audio worden afgespeeld vanaf digitale apparaten (HDMI ARC/coaxiaal/optisch)	129
De ingangsbron wordt naar "HDMI", "Optical" of "Coaxial" geschakeld	129
De HDMI-besturingsfunctie werkt niet	129
Update/upgrade foutmeldingen	130
Netwerkinstellingen opnieuw instellen	131
Fabrieksinstellingen herstellen	132

Appendix





Discs afspelen	133
Bestanden	133
Weergavevolgorde van muziekbestanden	134
Over schijven en bestanden	134
USB-flashstations afspelen	135
Waarschuwingen over het gebruik van media	137
Een schijf plaatsen	137
Over het hanteren van media	138
Het reinigen van schijven	138
Digitale ingang	139
Een Bluetooth-apparaat afspelen	139
Bestanden die op een PC en NAS zijn opgeslagen, afspelen	140
Internet-radio afspelen	141
Laatste functie-geheugen	141
Over HDMI	142
Uitleg termen	143
Informatie handelsmerk	147
Technische gegevens	148
Index	153

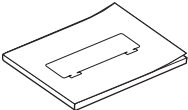
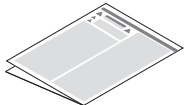
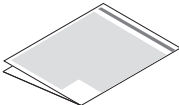
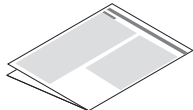
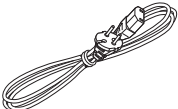
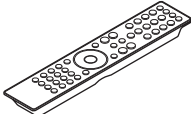

Dank u voor het vertrouwen dat u in dit Marantz-product hebt gesteld.
 Lees deze gebruiksaanwijzing aandachtig door voordat u het product gaat gebruiken.
 Bewaar deze gebruiksaanwijzing na deze te hebben gelezen zodat u deze later opnieuw kunt raadplegen.

Accessoires

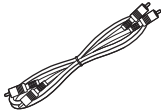
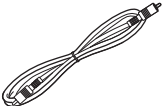
Controleer of de volgende onderdelen bij het product zijn geleverd.

 <p>Snelhandleiding</p>	 <p>Veiligheidsinstructies</p>	 <p>Waarschuwingen over het gebruik van batterijen</p>	 <p>Opmerking over radio</p>
 <p>Netsnoer</p>	 <p>Afstandsbediening (RC003PMND)</p>	 <p>2x R03/AAA-batterijen</p>	 <p>Audiokabel</p>
 <p>Afstandsbedieningskabel</p>	 <p>Externe antennes voor Bluetooth/draadloze verbinding</p>		



De batterijen plaatsen

- 1 Verwijder het achterste deksel in de richting van de pijl en verwijder het.

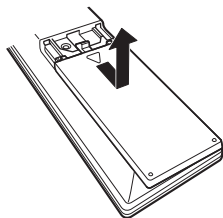

- 2 Plaats twee batterijen op de juiste manier in het batterijcompartiment zoals aangegeven.

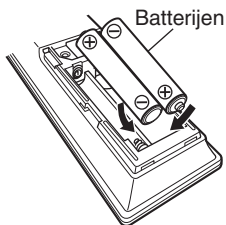

- 3 Plaats het achterste deksel terug.

OPMERKING

- Voorkom beschadiging van de batterijen of lekkage van batterijvloeistof:
 - Gebruik een nieuwe batterij niet samen met een oude.
 - Gebruik geen twee verschillende soorten batterijen.
- Verwijder de batterijen uit de afstandsbediening als u ze voor lange tijd niet gaat gebruiken.
- In geval van lekkage van batterijvloeistof veegt u de vloeistof in het batterijcompartiment voorzichtig weg en plaatst u nieuwe batterijen.

Werkingsbereik van de afstandsbediening

Richt de afstandsbediening tijdens het gebruik ervan op de afstandsbedieningssensor van het toestel.

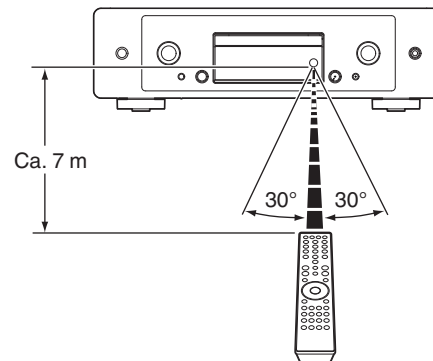

Namen en functies van onderdelen

Voorpaneel

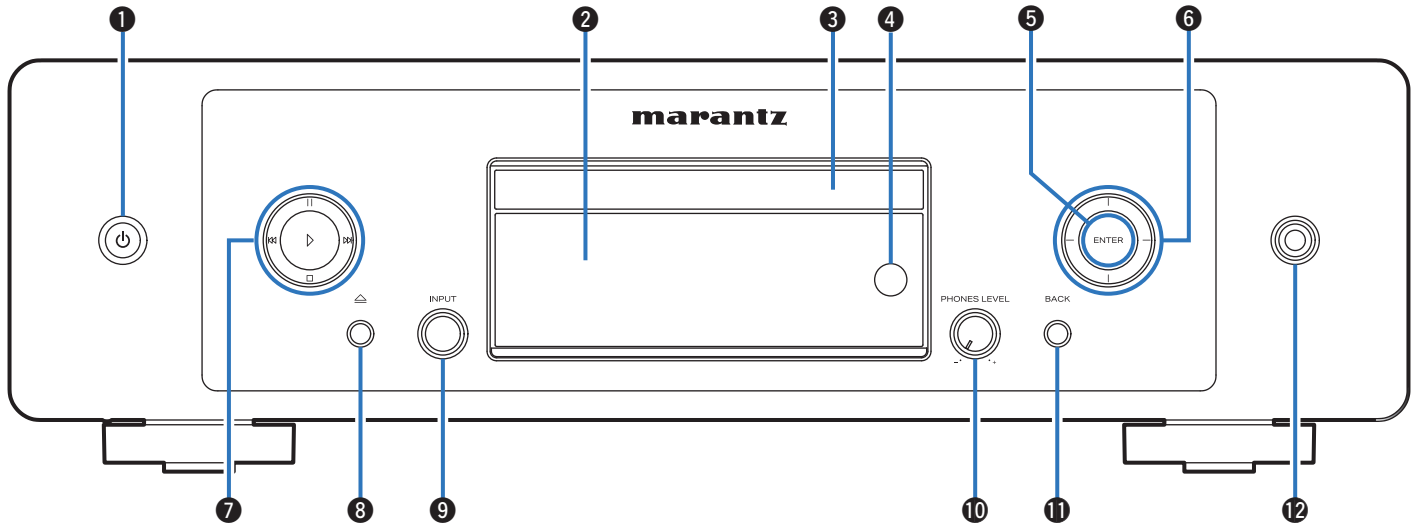

Raadpleeg de volgende bladzijde voor details.



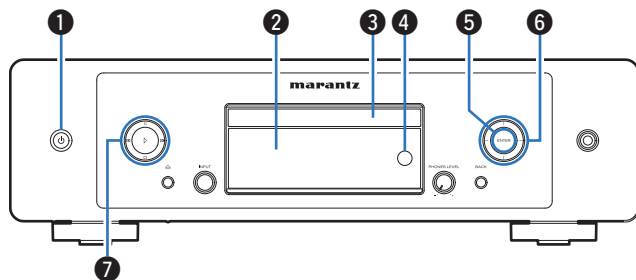

1 Power-toets (⏻)

Hiermee schakelt u de voeding in/uit (stand-by). (👉 blz. 37)

2 Display

Dit toont verschillende types informatie.

3 Disc-lade

Wordt gebruikt voor het plaatsen van een schijf. (👉 blz. 137)

4 Afstandsbedieningssensor

Dit ontvangt signalen van de afstandsbediening. (👉 blz. 8)

5 ENTER-toets

Speelt tracks af en pauzeert ze en voert de geselecteerde inhoud in.

6 Cursorknoppen

Hiermee selecteert u items.

7 Systeemoetsen

Hiermee kunt u met weergave verwante bewerkingen uitvoeren.

- Afspeeltoets (▷)

Als hierop wordt gedrukt tijdens als de weergave wordt gepauzeerd of gestopt, wordt de weergave hervat vanaf de laatst afgespeelde track.

- Pauzetoets (||)

Druk op deze knop om te pauzeren tijdens het afspelen.

- Toets vooruit springen (⏭)

Druk op deze knop tijdens het afspelen om de volgende track af te spelen.

- Toets achteruit springen (⏮)

Druk op deze knop tijdens het afspelen om de huidige track opnieuw te starten of om de vorige track af te spelen.

- Stop-toets (□)

Druk op deze knop om te stoppen tijdens het afspelen.



- Afhankelijk van de ingangsbron en de online service, kan de bewerking niet worden uitgevoerd.



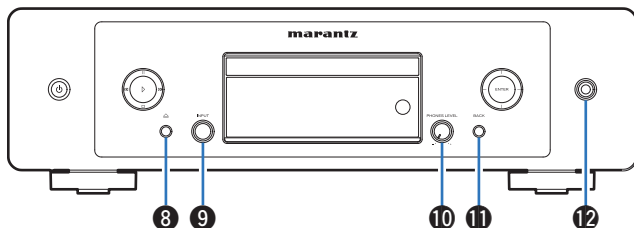

8 Toets schijflade openen/sluiten (⏏)

Opent en sluit de schijflade. (👉 blz. 65)

9 INPUT-selectieknop

Hiermee selecteert u de ingangsbron.

10 Volumeregelpknop hoofdtelefoon (PHONES LEVEL)

Past het volume van de hoofdtelefoon aan.

11 BACK-toets

Hiermee keert u terug naar het vorige item.

12 Hoofdtelefoonaansluiting

Wordt gebruikt voor het aansluiten van een hoofdtelefoon.

OPMERKING

- Zet het volume niet te hoog wanneer u met de hoofdtelefoon luistert, om gehoorverlies te voorkomen.



Achterpaneel

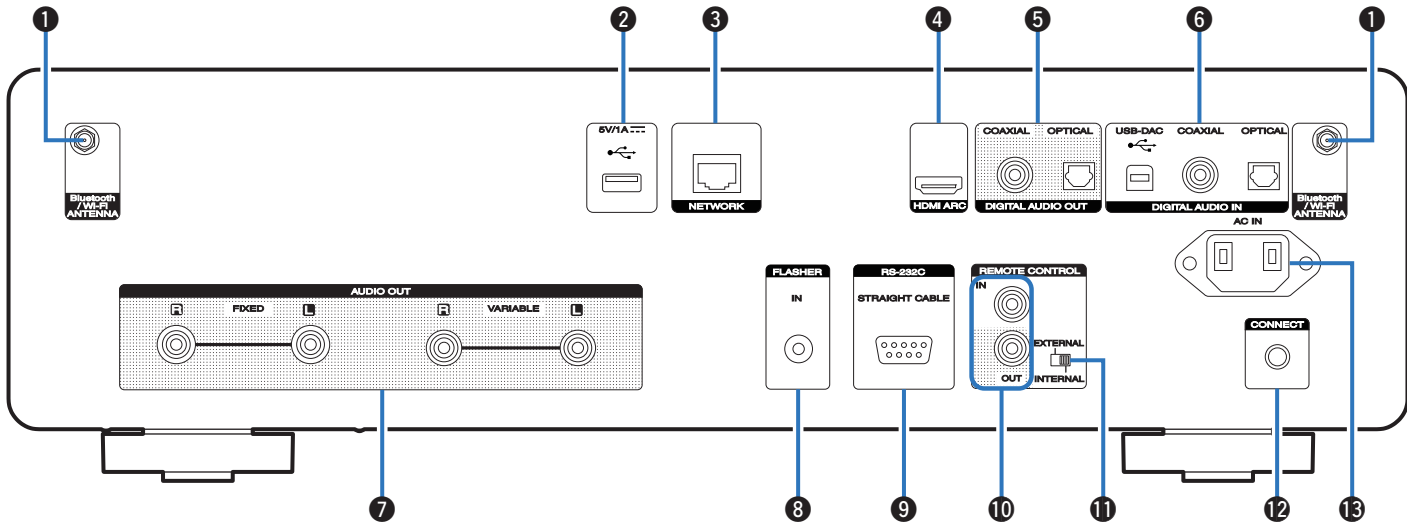

Raadpleeg de volgende bladzijde voor details.



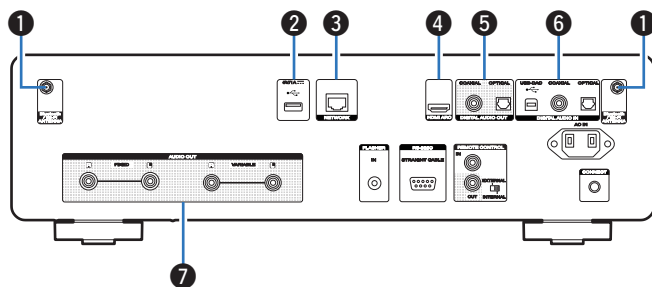

1 Antenne-aansluitingen Bluetooth/draadloos LAN

Wordt gebruikt voor het aansluiten van de bijgeleverde externe antennes voor Bluetooth/draadloze verbinding wanneer u een verbinding maakt met een netwerk via een draadloos LAN of wanneer u een verbinding maakt met een handheld apparaat via Bluetooth. (☞ blz. 31)

- 1 Plaats de externe antennes voor Bluetooth/draadloze verbinding uitgelijnd op de schroefaansluiting op de achterkant.
- 2 Draai rechtstreeks tot alle antennes volledig zijn aangesloten.
- 3 Draai de antenne omhoog voor de beste ontvangst.

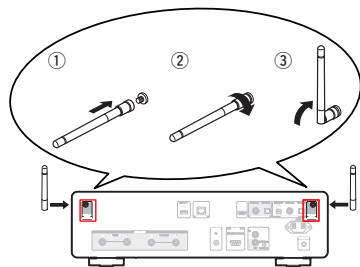

2 USB-poort (☞)

Dit wordt gebruikt voor het aansluiten van USB-opslagruimtes (zoals USB-flashstations). (☞ blz. 29)

3 NETWORK-aansluiting

Wordt gebruikt voor het aansluiten op een LAN-kabel wanneer een verbinding wordt gemaakt met een bekabeld LAN-netwerk. (☞ blz. 30)

4 HDMI-aansluiting (HDMI ARC)

Wordt gebruikt voor het aansluiten van een tv die compatibel is met de ARC-functie. (☞ blz. 22)

5 DIGITAL AUDIO OUT-aansluitingen

Wordt gebruikt voor het aansluiten van een versterker of D/A-converter die een digitale ingang heeft. (☞ blz. 26)

6 DIGITAL AUDIO IN-aansluitingen

- Wordt gebruikt om een tv met een optische of coaxiale digitale aansluiting aan te sluiten. (☞ blz. 24)
- Wordt gebruikt voor het aansluiten van apparaten die zijn uitgerust met digitale audio-uitgangsaansluitingen. (☞ blz. 27)
- Wordt gebruikt voor het aansluiten van een computer. (☞ blz. 27)

7 AUDIO OUT-aansluitingen

Wordt gebruikt voor het aansluiten van apparaten die zijn uitgerust met analoge audio-ingangen of een externe stroomversterker. (☞ blz. 21)



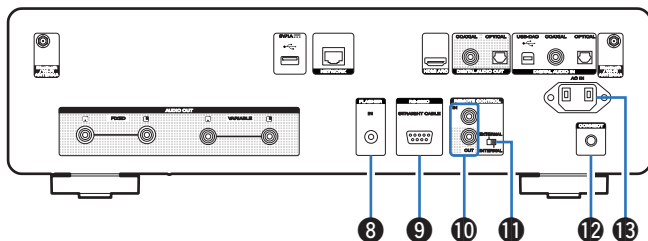

8 FLASHER IN-aansluiting

Wordt gebruikt voor het aansluiten van een controlebox. (👉 blz. 32)

9 RS-232C-aansluiting

Wordt gebruikt voor het aansluiten van controller voor thuisautomatisering die zijn uitgerust met RS-232C-aansluitingen. Raadpleeg de gebruiksaanwijzing van de controller voor thuisautomatisering voor meer informatie over de seriële besturing van dit toestel.

Voer de onderstaande bediening van tevoren uit.

- ① Schakel de netspanning van dit toestel in.
- ② Schakel de netspanning van dit toestel uit vanaf de externe bedieningsconsole.
- ③ Controleer of dit toestel stand-by wordt gezet.

10 REMOTE CONTROL-aansluitingen

Wordt gebruikt voor het aansluiten op een Marantz-audioapparaat dat compatibel is met de afstandsbedieningsfunctie. (👉 blz. 33)

11 EXTERNAL/INTERNAL-schakelaar

Draai deze schakelaar naar “EXTERNAL” om het toestel te bedienen door de afstandsbediening te richten naar de versterker die op dit toestel is aangesloten via de afstandsbedieningsaansluiting. (👉 blz. 33)

12 CONNECT-knop

Wordt gebruikt voor de wifi-instelling. (👉 blz. 108)

13 AC-netingang (AC IN)

Wordt gebruikt voor het aansluiten van het netsnoer. (👉 blz. 35)



Afstandsbediening

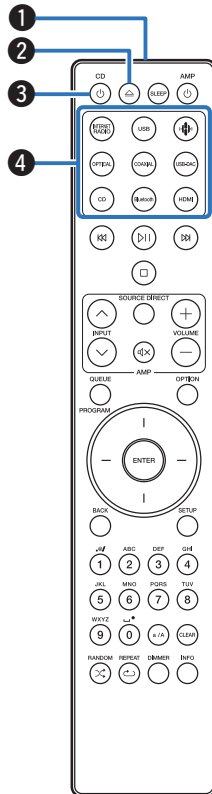

De afstandsbediening die bij dit toestel is geleverd, kan een Marantz-versterker besturen.

- “Versterkerbewerkingen” (☞ blz. 19)

■ Dit toestel bedienen

- 1 Signaalzender van de afstandsbediening**
Dit verzendt signalen van de afstandsbediening. (☞ blz. 8)
- 2 Toets schijflade openen/sluiten (⏮)**
Opent en sluit de schijflade. (☞ blz. 65)
- 3 Power-toets (CD ⏻)**
Hiermee schakelt u de voeding in/uit (stand-by). (☞ blz. 37)
- 4 Toetsen voor ingangsbronselectie**
Hiermee kunt u de ingangsbron selecteren. (☞ blz. 38)



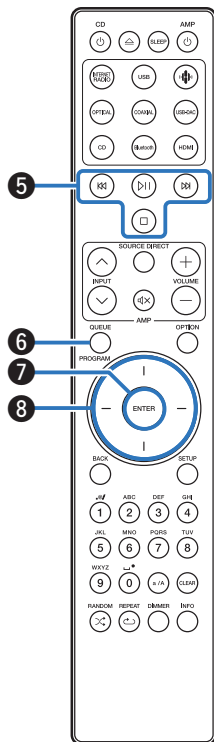

5 Systeemtoetsen

Hiermee kunt u met weergave verwante bewerkingen uitvoeren.

- Toets Afspelen/Pauze (⏮)

Druk op deze knop om te pauzeren tijdens het afspelen. Als hierop wordt gedrukt tijdens als de weergave wordt gepauzeerd of gestopt, wordt de weergave hervat vanaf de laatst afgespeelde track.
- Toets vooruit springen (⏭)

Druk op deze knop tijdens het afspelen om de volgende track af te spelen.
- Toets achteruit springen (⏮)

Druk op deze knop tijdens het afspelen om de huidige track opnieuw te starten of om de vorige track af te spelen.
- Stop-toets (⏹)

Druk op deze knop om te stoppen tijdens het afspelen.



- Afhankelijk van de ingangsbron en de online service, kan de bewerking niet worden uitgevoerd.

6 De knop QUEUE

Dit geeft de wachtrij weer.

- “Luisteren naar internetradio” (📻 blz. 39)
- “Bestanden die op een PC of NAS zijn opgeslagen, afspelen” (📻 blz. 41)
- “Een USB-flashstation afspelen” (📻 blz. 44)

PROGRAM-toets

Dit stelt de programmaweergave in. (📻 blz. 67)

7 ENTER-toets

Dit bepaalt de selectie.

8 Cursorknoppen

Hiermee selecteert u items.



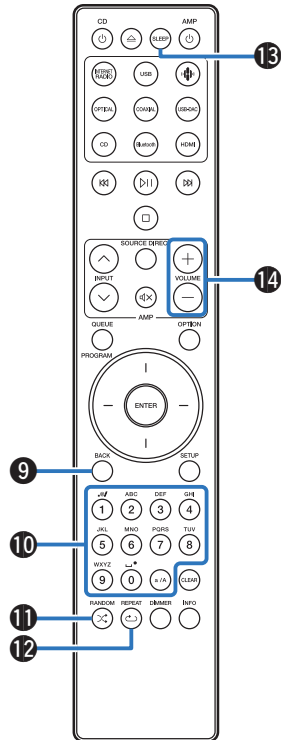

9 BACK-toets

Hiermee keert u terug naar het vorige item.

10 Cijfer-/lettertoetsen (0 – 9, a/A)

Hiermee voert u letters of cijfers in het toestel in. (☞ blz. 94)

11 RANDOM-toets (X)

Schakelt willekeurig afspelen in/uit.

12 REPEAT-toets (↶)

Schakelt herhaald afspelen in/uit.

13 SLEEP-toets

Hiermee stelt u de slaaptimer in. (☞ blz. 90)

14 VOLUME-toetsen (+/-)

Hiermee kunt u het volume van het uitgaande audiosignaal van de terminals (VARIABLE) van de analoge audio-uitgangen van dit toestel aanpassen. Deze functie wordt ingeschakeld wanneer de volumeregelingsmodus van de afstandsbediening de besturingsmodus netwerk CD-speler is. (☞ blz. 109)



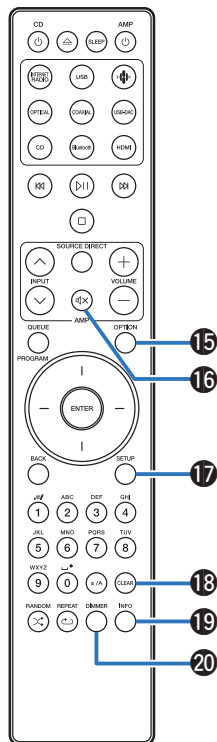

15 OPTION-toets

- Dit geeft het optiemenu op het scherm weer.



- Voor bepaalde ingangsbronnen wordt geen optiemenu weergegeven.

- Dit wisselt het weergavebereik op een gegevens-CD. (☞ blz. 70)

16 MUTE-toets (M)

Hiermee kunt u het volume van het uitgaande audiosignaal van de terminals (VARIABLE) van de analoge audio-uitgangen van dit toestel dempen. Deze functie wordt ingeschakeld wanneer de volumeregelingsmodus van de afstandsbediening de besturingsmodus netwerk CD-speler is. (☞ blz. 109)

17 SETUP-toets

Het instellingsmenu wordt weergegeven op het display. (☞ blz. 93)

18 CLEAR-toets

Dit annuleert de instellingen.

19 Informatietoets (INFO)

Hiermee wordt de trackinformatie die wordt weergegeven op het display, schakelen tijdens de weergave.

20 DIMMER-toets

Past de helderheid aan van de display van het toestel. (☞ blz. 89)



Versterkerbewerkingen

Er kan een Marantz-versterker worden gebruikt.

- 1 INPUT-toetsen (^∨)
- 2 MUTE-toets (M)
- 3 Aan/uit-toets (AMP ⏻)
- 4 SOURCE DIRECT-toets
- 5 VOLUME-toetsen (+-)



- De afstandsbediening werkt mogelijk niet op sommige producten.
- 2 en 5 kunnen worden bediend wanneer de bedieningsmodus van de afstandsbediening op versterker staat (standaardinstelling van de fabriek). (blz. 109)

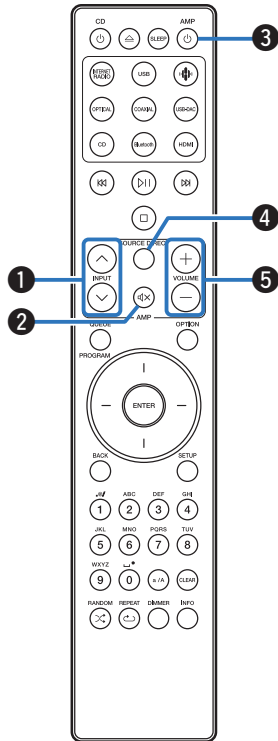

■ Inhoud









Een versterker aansluiten	21
Een TV aansluiten	22
Aansluiten op een apparaat met digitale audio-ingangen	26
Aansluiten op een apparaat met digitale audio-uitgangen	27
Een pc of Mac aansluiten	28
Sluit een USB-flashstation aan op de USB-poort	29
Verbinden met een thuisnetwerk (LAN)	30
Een extern bedieningstoestel aansluiten	32
Het netsnoer aansluiten	35

OPMERKING

- Steek de stekker van het netsnoer pas in het stopcontact nadat alle verbindingen zijn gemaakt.
- Bind geen netsnoeren samen met aansluitsnoeren tot een bundel. Dit kan gezoem of ruis veroorzaken.

■ Kabels die voor aansluitingen worden gebruikt

Zorg voor de nodige kabels volgens de apparaten die u wilt aansluiten.

Audiokabel (meegeleverd)	
Kabel afstandsbediening (meegeleverd)	
HDMI-kabel (niet meegeleverd)	
Optische kabel (niet meegeleverd)	
Coaxiale digitale kabel (niet meegeleverd)	
USB-kabel (niet meegeleverd)	
LAN-kabel (niet meegeleverd)	
Mono ministekkerkabel (niet meegeleverd)	



Een versterker aansluiten

Naast de normale analoge audio-uitgangsaansluitingen (FIXED) is dit toestel uitgerust met analoge audio-uitgangsaansluitingen (VARIABLE) waarmee u het volume van het audiosignaal van dit toestel kunt aanpassen. Sluit de stroomversterker op de analoge audio-uitgangsaansluitingen (VARIABLE) aan en druk op de VOLUME + —-toetsen op de afstandsbediening om het volume van het uitgaande audiosignaal van dit toestel aan te passen.

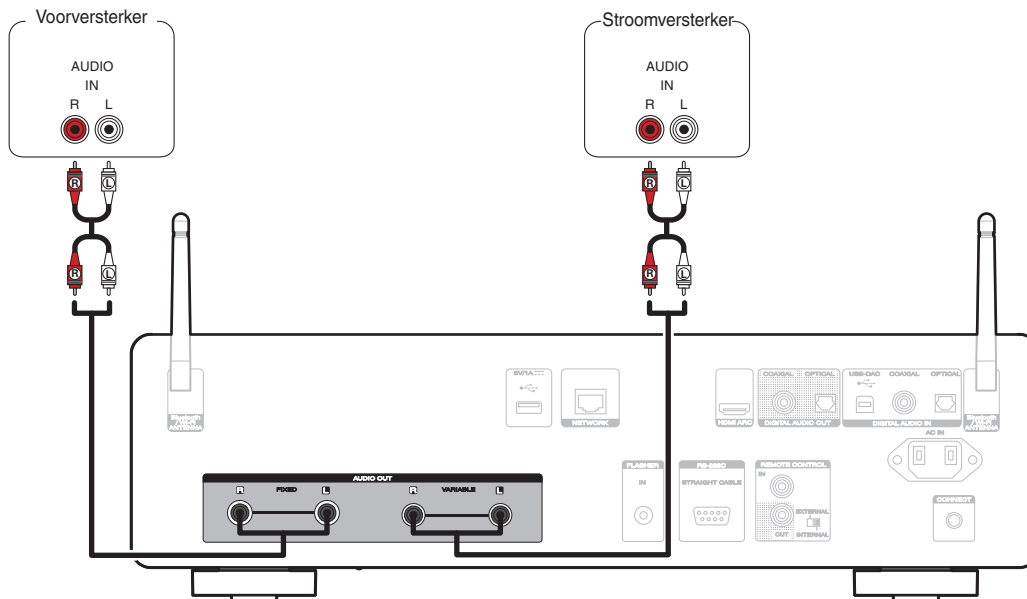

OPMERKING

- Sluit geen eindversterker aan op de analoge audio-uitgangsaansluitingen (FIXED). Het aansluiten van een eindversterker kan schade veroorzaken aan de luidsprekers.
- Stel in het instellingsmenu de audio-uitgangsaansluiting voor "Lijnuitgangsniveau" in op "Variabel" of "Fixed". (🔍 blz. 98)
- Als u het volume van het uitgaande audiosignaal van de analoge audio-uitgangsaansluitingen (VARIABLE) van dit toestel met de afstandsbediening wilt aanpassen, moet u de bedieningsmodus van de volumetoetsen op de afstandsbediening naar netwerk-CD-speler zetten. (🔍 blz. 109)
- Bij gebruik van HDMI ARC voor tv-aansluiting is het voor de beste volumeregeling ten zeerste aanbevolen de variabele uitgang van dit toestel te gebruiken voor aansluiting op de versterker.



Een TV aansluiten

Dit toestel kan worden aangesloten op een tv voor een hoogwaardige weergave van het tv-geluid.

Aansluiten van dit toestel op de HDMI ARC-aansluiting van een tv

Als de HDMI-aansluiting op uw tv ARC ondersteunt, sluit dan aan met HDMI.

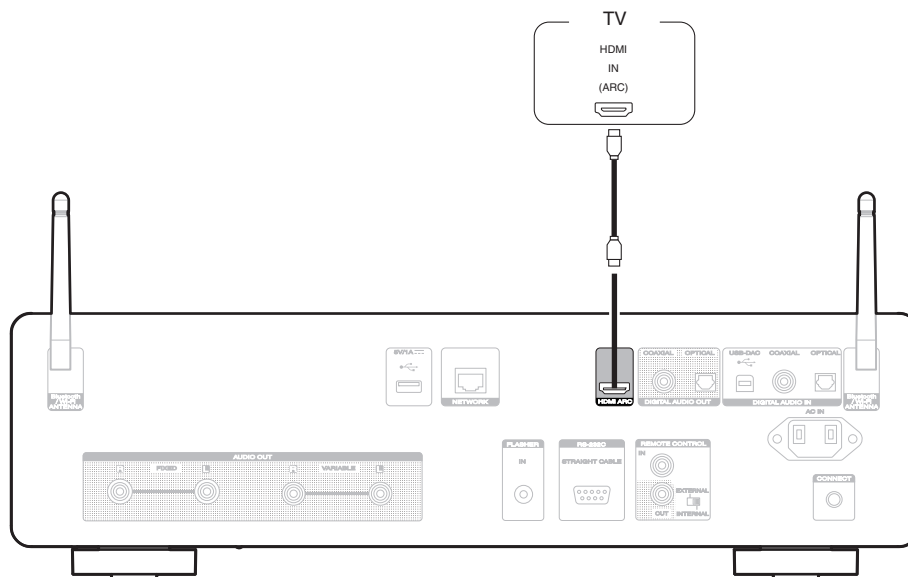



- Wanneer u op dit toestel een TV aansluit moet u de audio-uitgang van de interne luidsprekers van de TV uitschakelen. Raadpleeg de handleiding van uw TV voor details.
- Wanneer u de HDMI ARC-terminal van dit apparaat aansluit op uw tv, sluit u deze aan op de HDMI-ingang van uw tv die de ARC-functie ondersteunt.
- Wanneer u aansluit op een tv die de ARC-functie niet ondersteunt, gebruikt u een optische aansluiting of een coaxiale aansluiting om de tv-audio af te spelen. (👉 blz. 24)
- Bij gebruik van HDMI ARC voor tv-aansluiting is het voor de beste volumeregeling ten zeerste aanbevolen de variabele uitgang van dit toestel te gebruiken voor aansluiting op de versterker. (👉 blz. 21)

OPMERKING

- Alleen de instelling PCM 2-kanaals kan worden gebruikt om geluid af te spelen vanaf een tv via de HDMI ARC-functie. Stel "PCM 2ch" in als audioformaat in de instellingen van de tv.
- Lineaire PCM-signalen met een samplingfrequentie van 32 kHz, 44,1 kHz, 48 kHz, 88,2 kHz, 96 kHz, 176,4 kHz of 192 kHz kunnen worden ingevoerd in het toestel.
- Voer geen niet-PCM-signalen in, zoals Dolby Digital, DTS en AAC. Hierdoor wordt ruis veroorzaakt en kunnen de luidsprekers schade oplopen.

■ Specificaties van ondersteunde audioformaten

Zie "Digitale ingang" (👉 blz. 139).



Aansluiten van dit toestel op de optische of coaxiale aansluiting van een tv

Als de HDMI-aansluiting op uw tv ARC niet ondersteunt of als uw tv geen HDMI aansluitingen heeft, sluit dan aan met een optische kabel of een coaxiale digitale kabel.

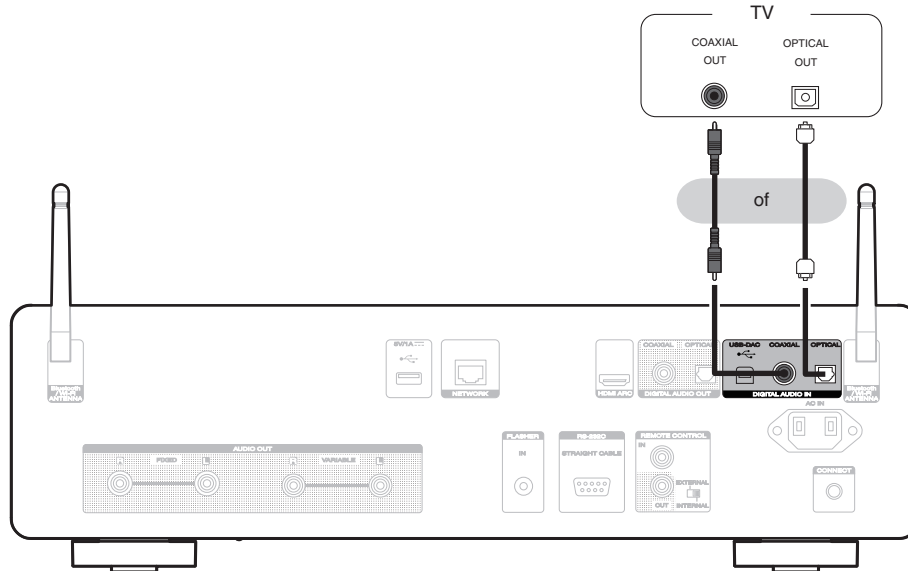



- Wanneer u op dit toestel een TV aansluit moet u de audio-uitgang van de interne luidsprekers van de TV uitschakelen. Raadpleeg de handleiding van uw TV voor details.

OPMERKING

- Lineaire PCM-signalen met een samplingfrequentie van 32 kHz, 44,1 kHz, 48 kHz, 88,2 kHz, 96 kHz, 176,4 kHz of 192 kHz kunnen worden ingevoerd in het toestel.
- Voer geen niet-PCM-signalen in, zoals Dolby Digital, DTS en AAC. Hierdoor wordt ruis veroorzaakt en kunnen de luidsprekers schade oplopen.

■ Specificaties van ondersteunde audioformaten

Zie “Digitale ingang” (👉 blz. 139).



Aansluiten op een apparaat met digitale audio-ingangen

U kunt genieten van digitale audioweergave door een versterker of D/A-converter met een digitale audio-aansluiting aan te sluiten.

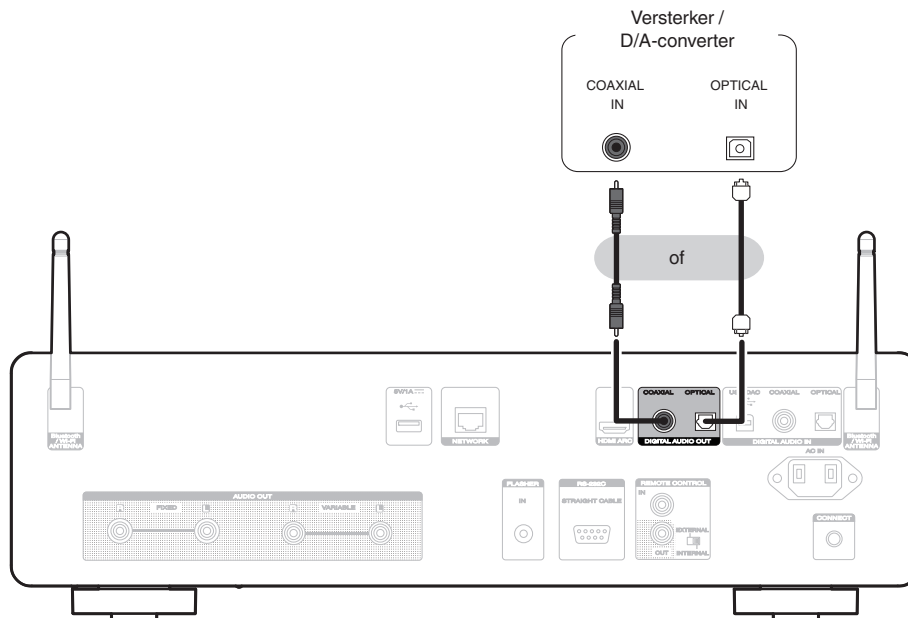

OPMERKING

- De digitale audio-uitvoer stopt tijdens de weergave van DSD-signalen en lineaire PCM-signalen met een samplingfrequentie van 352,8/384 kHz als u de USB-DAC van dit toestel gebruikt.
- De digitale uitvoer stopt tijdens de weergave van DSD-bestanden via USB en netwerken.
- Digitale audio-uitvoer kan worden in- en uitgeschakeld met "Digitale uitgang" in het instellingsmenu. (🔧 blz. 99)



Aansluiten op een apparaat met digitale audio-uitgangen

Gebruik deze aansluiting voor het invoeren van digitale audiosignalen naar dit toestel en converteer de signalen voor weergave met de D/A-converter van dit toestel. (👉 blz. 71)

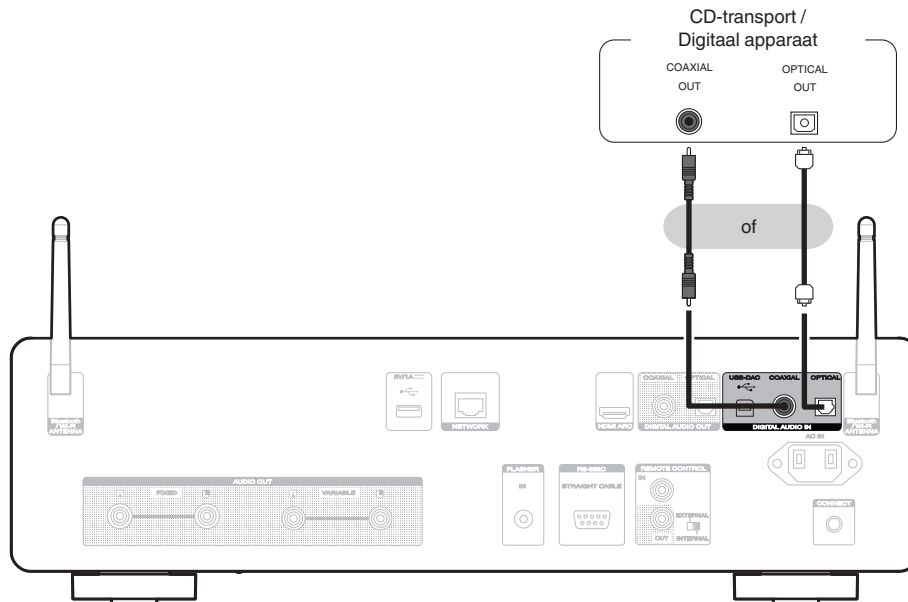

■ Specificaties van ondersteunde audioformaten

Zie "Digitale ingang" (👉 blz. 139).



Een pc of Mac aansluiten

Door een computer aan te sluiten op de USB-DAC-poort op het achterpaneel van dit toestel met een in de handel verkrijgbare USB-aansluitkabel, kan dit toestel worden gebruikt als een D/A-converter. (☞ blz. 73)

OPMERKING

- Voordat u dit toestel via USB aansluit op uw computer, moet u het stuurprogramma installeren op uw computer. (☞ blz. 73)
- Download het stuurprogramma van de CD 50n-pagina van de Marantz-website.
- Gebruik een kabel van maximaal 3 m lang voor het aansluiten op de computer.

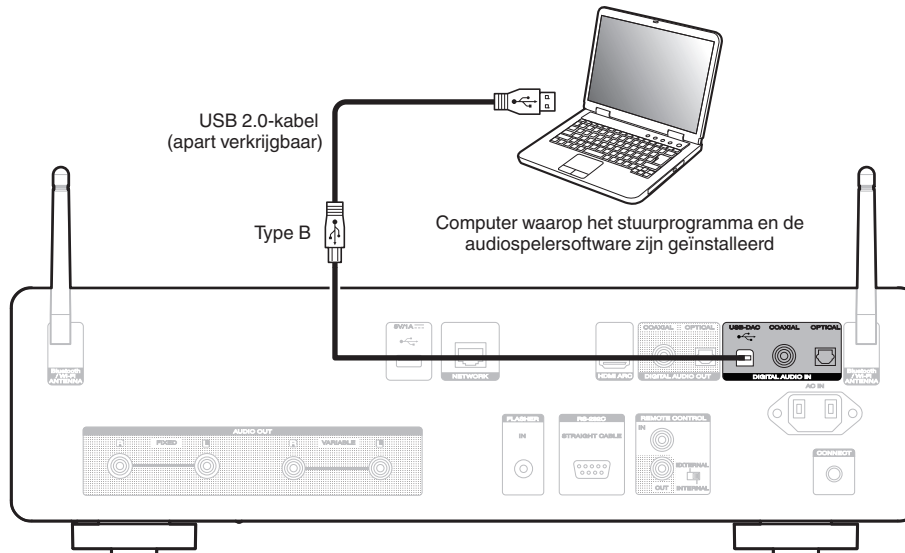

Sluit een USB-flashstation aan op de USB-poort

Zie “Een USB-flashstation afspelen” (👉 blz. 44) voor de bedieningsrichtlijnen.

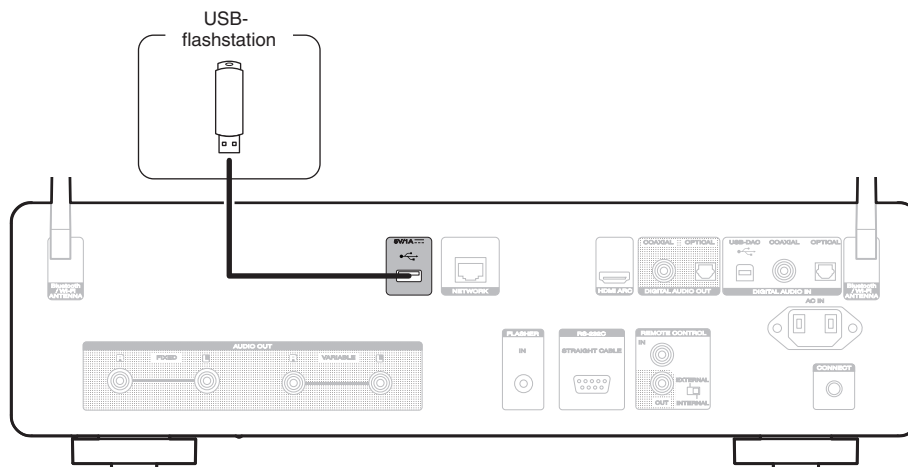

- Marantz kan niet garanderen dat alle USB-flashstations zullen werken of stroom zullen krijgen. Wanneer u een draagbare USB harde schijf (HDD) gebruikt die met een voedingsadapter is geleverd, moet u de meegeleverde voedingsadapter van dat apparaat gebruiken.

OPMERKING

- USB-flashstations zullen niet werken via een USB-hub.
- U kunt dit toestel niet gebruiken door de USB-poort op het achterpaneel via een USB-kabel met een computer te verbinden. U kunt de aansluiting op een computer uitvoeren via de digitale USB DAC-poort (type B) op het achterpaneel.
- Gebruik geen verlengsnoer wanneer u een USB-flashstation aansluit. Dit kan radiostoring met andere componenten veroorzaken.



Verbinden met een thuisnetwerk (LAN)

Dit toestel kan een verbinding maken met een netwerk via een bekabeld LAN of draadloos LAN.

U kunt dit toestel verbinden met uw thuisnetwerk (LAN) voor het inschakelen van verschillende typen weergaven en bewerkingen zoals hieronder wordt beschreven.

- Weergave van netwerkaudio, zoals internetradio en vanaf uw mediaserver(s)
- Afspelen van streaming muziekdiensten
- Met de Apple AirPlay-functie
- Bewerking op dit toestel via het netwerk
- Bediening met het HEOS draadloos geluidssysteem voor meerdere kamers
- Firmware-update

Raadpleeg een ISP (Internet Service Provider) of een computerwinkel voor het verbinden met het internet.



- Wanneer  wordt weergegeven op het display van dit toestel, is dit toestel niet verbonden met een netwerk.

Bekabeld LAN

Om een verbinding te maken via een bekabeld LAN, gebruikt u een LAN-kabel voor het aansluiten van de router op dit toestel, zoals weergegeven in de onderstaande afbeelding.

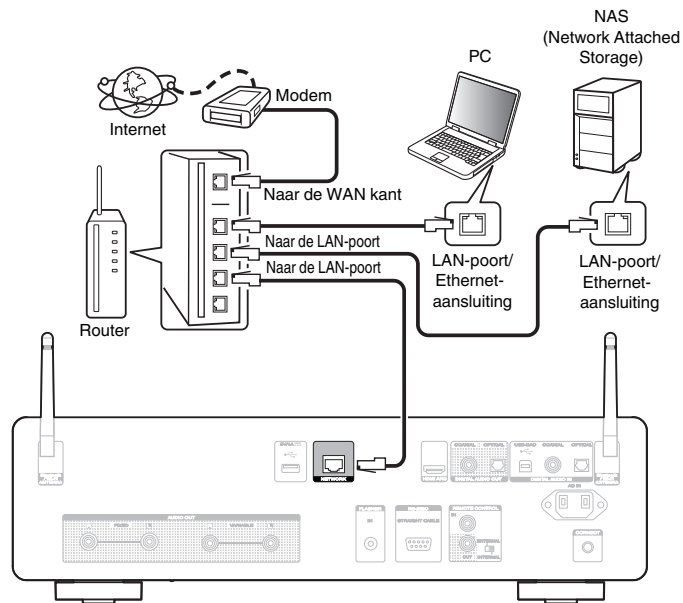

Draadloze LAN

Bij het verbinden met het netwerk via draadloos LAN, sluit u de externe antennes voor Bluetooth-/draadloze verbinding aan op het achterpaneel en zet u ze rechtop.

Om verbinding te maken met een draadloze LAN-router, downloadt u de HEOS-app naar uw smartphone en stelt u dit toestel in. (☞ blz. 54)

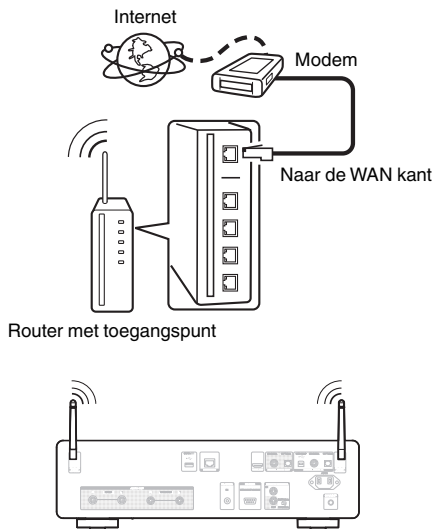

- Het is raadzaam om met dit toestel een router te gebruiken die is uitgerust met de volgende functies:
 - Ingebouwde DHCP-server
Deze functie wijst automatisch IP-adressen toe aan apparaten binnen het lokale netwerk (LAN).
 - Ingebouwde 100BASE-TX switch
Het is bij het aansluiten van meerdere apparaten raadzaam een switch te gebruiken met een snelheid van tenminste 100 Mbps.
- Gebruik alleen een afgeschermd STP- of ScTP LAN-kabel (verkrijgbaar bij elektronicazaken). (CAT-5 of hoger aanbevolen)
- Gebruik bij voorkeur een normale, afgeschermd LAN-kabel. Bij gebruik van een platte kabel of niet-afgeschermd kabel worden de andere apparaten mogelijk gestoord.

OPMERKING

- Het type van router dat kan worden gebruikt, kan per internetprovider variëren. Neem voor details contact op met uw internetprovider of computerwinkel.
- Dit toestel is niet compatibel met PPPoE. Er is een PPPoE-compatibele router vereist als uw contractlijn niet is ingesteld met PPPoE.
- Sluit nooit rechtstreeks een NETWORK-aansluiting aan op de LAN-poort/Ethernet-aansluiting van uw computer.
- Er kunnen verschillende online services worden stopgezet zonder voorafgaande kennisgeving.



Een extern bedieningstoestel aansluiten

FLASHER IN-aansluiting

Dit toestel kan worden bediend door een regelkast of een ander bedieningsapparaat aan te sluiten op dit toestel.

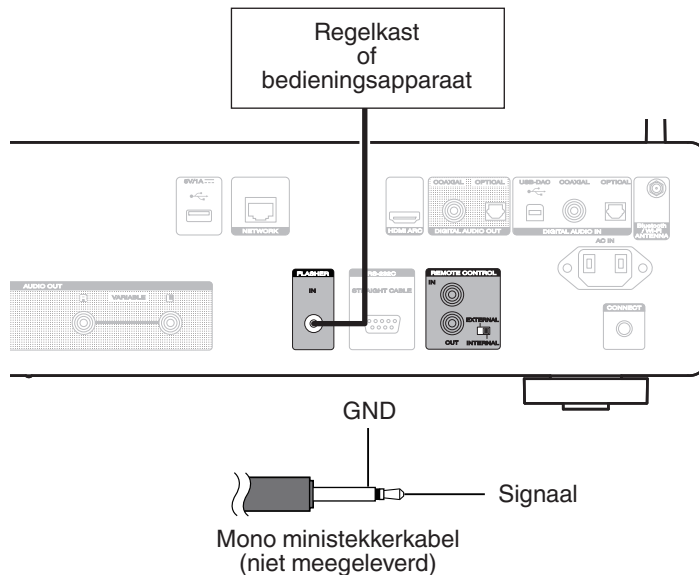

- Als u de FLASHER IN-stekker wilt gebruiken, zet u de schakelaar EXTERNAL/INTERNAL op "INTERNAL".



REMOTE CONTROL-aansluitingen

De volgende functies kunnen worden gebruikt wanneer dit toestel is aangesloten op een Marantz-versterker.

- Regel de versterker via dit toestel met de HEOS-app.
- Regel de versterker via dit toestel met de afstandsbediening van de tv (HDMI-besturingsfunctie).
- De stroombewerkingen van dit toestel en de versterker synchroniseren
 - Wanneer u dit toestel inschakelt, krijgt de versterker stroom en schakelt de ingangsbron van de versterker naar "POWER AMP" of "CD".
 - Als u dit toestel schakelt naar de stand-bymodus, schakelt ook de versterker naar de stand-bymodus.



- Wanneer "Lijnuitgangsniveau" is ingesteld op "Variabel" in het instellingsmenu, schakelt de ingangsbron van de versterker naar "POWER AMP". Wanneer "Fixed" is ingesteld, schakelt de ingangsbron van de versterker naar "CD". (🔗 blz. 98)
- Wanneer "Power Sync" is ingesteld op "Uit" in het instellingsmenu, zal het versterkervermogen niet automatisch inschakelen, zelfs wanneer dit toestel is ingeschakeld. (🔗 blz. 104)

Configureer vervolgens "Aansluiting" en "Instellen".



- Sommige bewerkingen zijn soms onmogelijk op sommige Marantz-versterkers.
- Afhankelijk van het feit of de Marantz-versterker en de tv zijn aangesloten op dit toestel, zult u het volume mogelijk niet kunnen regelen met de afstandsbediening van de tv (HDMI-besturingsfunctie).

■ Aansluiting

Gebruik de bijgeleverde afstandsbedieningskabel om de REMOTE CONTROL IN-aansluiting van dit toestel aan te sluiten op de REMOTE CONTROL OUT-aansluiting van de versterker.

■ Instellen

Zet de EXTERNAL/INTERNAL-schakelaar op het toestel op "EXTERNAL".

- Deze instelling zal de externe sensorontvangst van dit toestel uitschakelen.
- Om het toestel te bedienen, richt u de afstandsbediening naar de afstandsbedieningssensor van de versterker.



- Om dit toestel onafhankelijk te gebruiken zonder een versterker aan te sluiten, zet u de schakelaar op "INTERNAL".



Dit toestel

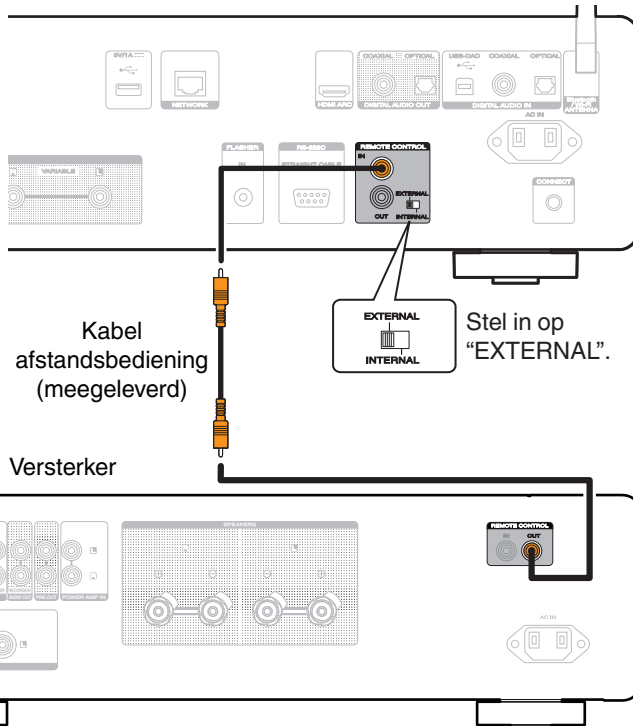

OPMERKING

- Wanneer u bepaalde Marantz-versterkers aansluit, kan het nodig zijn de volgende instellingen te configureren om het volume gemakkelijk aan te passen met de HDMI ARC-functie van uw tv.
 1. Als er een EXTERNAL/INTERNAL-schakelaar is op het achterpaneel van uw versterker.
 1. Zet de EXTERNAL/INTERNAL-schakelaar op dit toestel op "INTERNAL".
 2. Zet de EXTERNAL/INTERNAL-schakelaar op deze versterker op "EXTERNAL".
 - Deze instelling zal de externe sensorontvangst van deze versterker uitschakelen.
 - Om het toestel te bedienen, richt u de afstandsbediening naar de afstandsbedieningssensor van dit toestel.
- Als de ontvangstfunctie van de afstandssensor van de versterker kan worden ingesteld op "Uitschakelen".
 1. Zet de EXTERNAL/INTERNAL-schakelaar op dit toestel op "INTERNAL".
 2. Stel de ontvangstfunctie van de afstandsbedieningssensor instellen.
 - Deze instelling zal de externe sensorontvangst van deze versterker uitschakelen.
 - Om het toestel te bedienen, richt u de afstandsbediening naar de afstandsbedieningssensor van dit toestel.



Het netsnoer aansluiten

Stop de stekker in het stopcontact nadat u alle aansluitingen hebt voltooid.

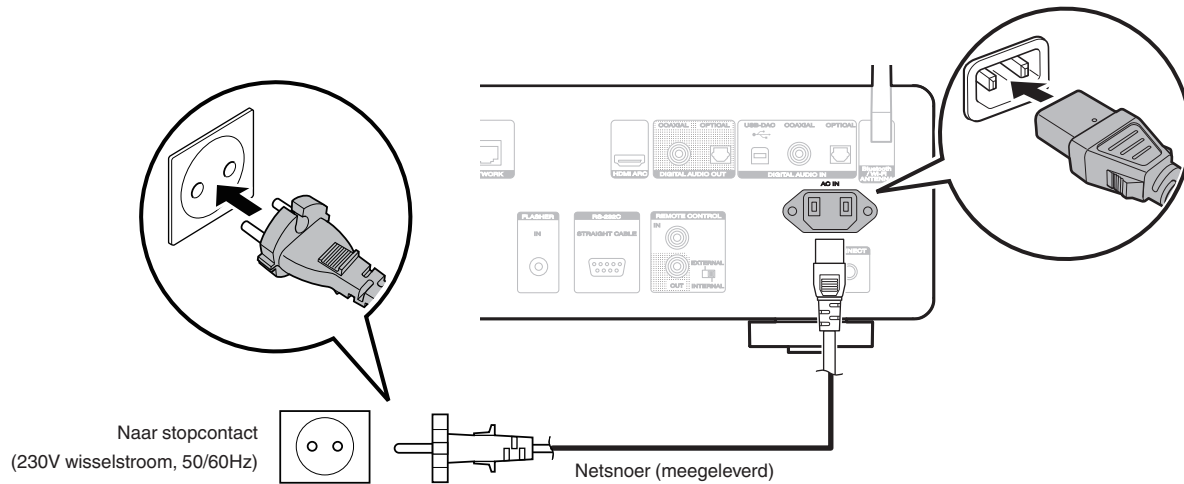

■ Inhoud

Basisbediening

De stroom inschakelen	37
De voeding in stand-bymodus zetten	37
De ingangsbron selecteren	38

Netwerkaudio/service afspelen

Luisteren naar internetradio	39
Bestanden die op een PC of NAS zijn opgeslagen, afspelen	41
Verkrijgen van de HEOS-app	54
AirPlay-functie	83
Spotify Connect functie	86

Een apparaat afspelen

Een USB-flashstation afspelen	44
Muziek beluisteren op een Bluetooth-apparaat	47
Audio beluisteren via Bluetooth-hoofdtelefoon	51
CD's afspelen	65
Gegevens-CD's afspelen	68
Digitale input afspelen	71

Handige functies

Afspelen HEOS Favorieten	88
Toevoegen aan HEOS Favorieten	88
Verwijderen van HEOS Favorieten	89
De helderheid van het display wijzigen	89
De slaaptimer gebruiken	90



Basisbediening

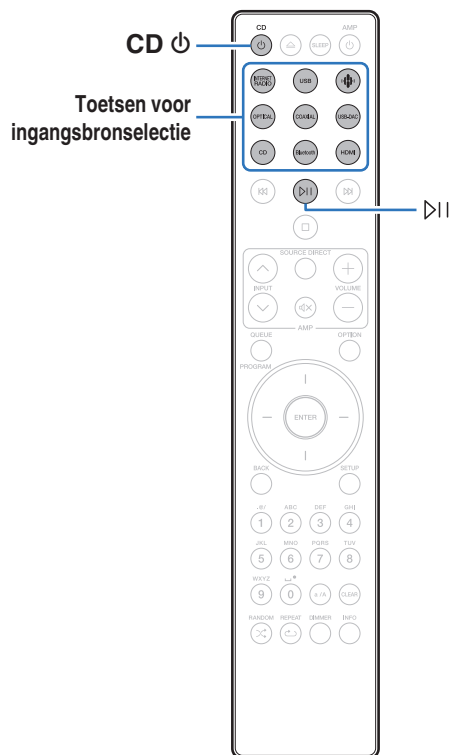

De stroom inschakelen

1 Druk op CD ϕ om het toestel aan te zetten.



- U kunt ook bij het hoofdtoestel op ϕ drukken om het in te schakelen vanaf stand-by modus.
- U kunt ook op $\gg||$ drukken om stroom te leveren naar de stand-bymodus.

De voeding in stand-bymodus zetten

1 Druk op CD ϕ .

Het toestel schakelt naar de stand-bymodus.



- U kunt de stroom ook in stand-by zetten door op het hoofdtoestel op ϕ te drukken.

OPMERKING

- Er wordt nog steeds stroom geleverd aan een deel van het circuit, zelfs wanneer de voeding in stand-bymodus is. Wanneer u uw huis voor een lange periode verlaat of wanneer u op vakantie gaat, zorg dan dat u het netsnoer uit het stopcontact trekt.



De ingangsbron selecteren

1 Druk op de selectieknop voor de ingangsbron die u wilt afspelen.

De geselecteerde ingangsbron verschijnt op het scherm.



- U kunt de ingangsbron ook selecteren door aan de INPUT-selectieknop op het hoofdtoestel te draaien.



Luisteren naar internetradio

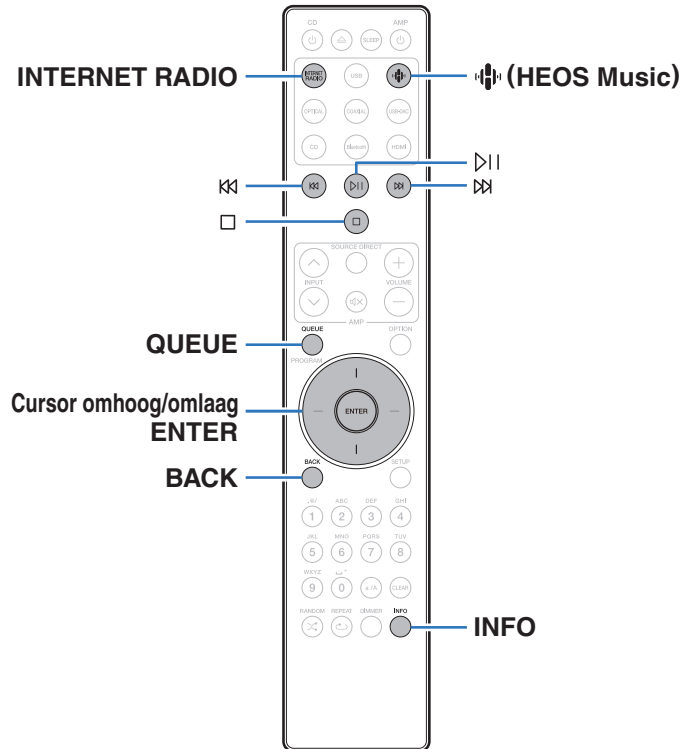

- Internetradio verwijst naar radioprogramma's die via internet worden uitgezonden. Er kan worden afgestemd op internetradiozenders van over de gehele wereld.
- De lijst van Internet Radiozenders op dit toestel is de database service die door de TuneIn Radiodienst wordt geleverd.
- Dit zijn de audioformattypen en -specificaties die door dit toestel worden ondersteund voor weergave. Zie "Internet-radio afspelen" (📖 blz. 141) voor details.
 - WMA
 - MP3
 - MPEG-4 AAC





Luisteren naar internetradio

1 Druk op INTERNET RADIO.

- U kan ook op  (HEOS Music) duwen. Gebruik de cursortoetsen omhoog/omlaag om "Internet Radio" te selecteren en druk vervolgens op ENTER.

2 Selecteer de aansluiting die u wilt afspelen.

Bedieningstoetsen	Functie
 *	Weergave / Pauze
	Stop
 *	Vorige / volgende
Cursor omhoog/omlaag	Selecteer het item
ENTER	Het geselecteerde item invoeren / Weergave
BACK	Een laag hoger in de hiërarchie
INFO	Schakelen tussen naam nummer - naam artiest, naam radiozender en bestandsindeling
QUEUE	Dit geeft de wachtrij weer

* Ingeschakeld bij het weergeven van Podcasts.



- Tekens die niet kunnen worden weergegeven, worden vervangen door een "." (punt).

OPMERKING

- De databaseservice voor radiozenders kan zonder voorafgaande kennisgeving worden gestopt of op een andere wijze onbeschikbaar worden gemaakt.



Bestanden die op een PC of NAS zijn opgeslagen, afspelen

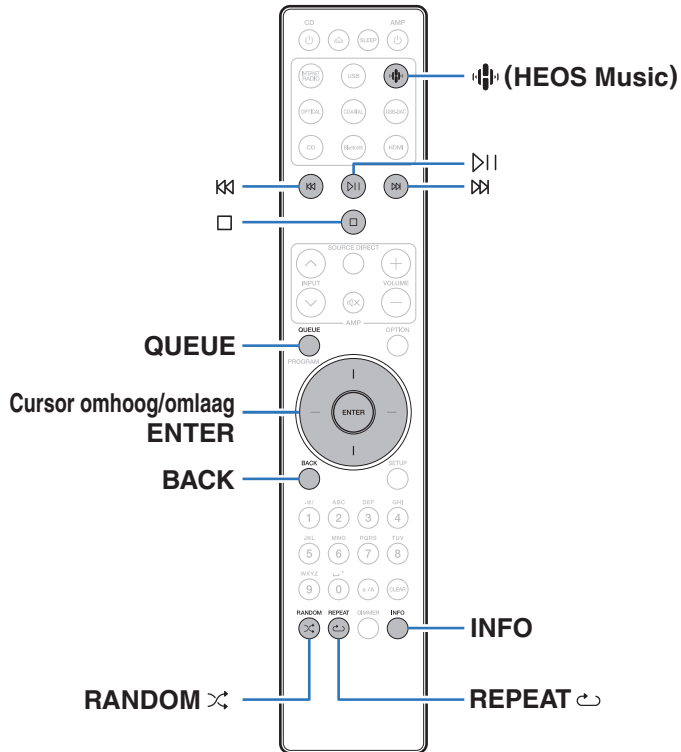

- Dit toestel kan muziekbestanden en afspeellijsten (m3u, wpl) afspelen van DLNA compatibele servers inclusief van Pc's en NAS-toestellen op uw netwerk.
- Dit zijn de audioformaattypen en -specificaties die door dit toestel worden ondersteund voor weergave. Zie "Bestanden die op een PC en NAS zijn opgeslagen, afspelen" (blz. 140) voor details.

- WMA
- MP3
- WAV
- MPEG-4 AAC
- FLAC
- Apple Lossless
- DSD



Bestanden die op een PC of NAS zijn opgeslagen, afspelen

Gebruik deze procedure om muziekbestanden of afspeellijsten af te spelen die opgeslagen zijn op DLNA serverbestanden op uw lokaal netwerk.

1 Druk op (HEOS Music).

Als er een weergavegeschiedenis aanwezig is, wordt de laatste internetradiozender of het laatste nummer afgespeeld. Als u opnieuw op  (HEOS Music) drukt, verschijnt het hoofdmenu van HEOS Music.

2 Gebruik de cursortoetsen omhoog/omlaag om “Music Servers” te selecteren en druk vervolgens op ENTER.

3 Selecteer de naam van uw netwerkcomputer of NAS (Network Attached Storage) server.

4 Blader door de muziek op uw PC/NAS en selecteer iets om af te spelen.



- Wanneer je iets selecteert om af te spelen, wordt er gevraagd hoe je je muziek in de wachtrij wil plaatsen.

Nu afspelen:	Voegt het item toe aan de wachtrij na het huidige nummer en speelt het geselecteerde item meteen.
Nu afspelen en wachtrij vervangen:	Wist de wachtrij en speelt meteen het geselecteerde item.
Volgende afspelen:	Voegt het item toe aan de wachtrij na het nummer dat momenteel wordt afgespeeld en speelt het af wanneer het huidige nummer is afgelopen.
Toevoegen aan einde van wachtrij:	Voegt het item toe aan het einde van de wachtrij.



5 Gebruik de cursor omhoog/omlaag om “Nu afspelen” of “Nu afspelen en wachtrij vervangen” te selecteren en druk vervolgens op ENTER.

Afspelen begint.

Bedieningstoetsen	Functie
▶	Weergave / Pauze
□	Stop
⏮ ⏭	Vorige / volgende
Cursor omhoog/omlaag	Selecteer het item
ENTER	Het geselecteerde item invoeren
BACK	Een laag hoger in de hiërarchie
REPEAT ↻	Herhaald afspelen <ul style="list-style-type: none"> Schakelen tussen Herhalen van 1 track en Herhalen van alle tracks
RANDOM ✂	Willekeurig afspelen
INFO	Schakelen tussen naam nummer - naam artiest, naam album en bestandsindeling
QUEUE	Dit geeft de wachtrij weer

OPMERKING

- Wanneer u muziekbestanden afspeelt met uw pc of NAS, verbonden via een draadloos LAN, kan audio worden onderbroken, afhankelijk van uw draadloze LAN-omgeving. Maak in dat geval een verbinding met een bekabeld LAN.
- De volgorde waarin de tracks/bestanden worden afgespeeld hangt af van de specificaties van de server. Als door de serverspecificaties de tracks/bestanden niet alfabetisch worden weergegeven, kan het zoeken op de eerste letter niet goed werken.



Een USB-flashstation afspelen

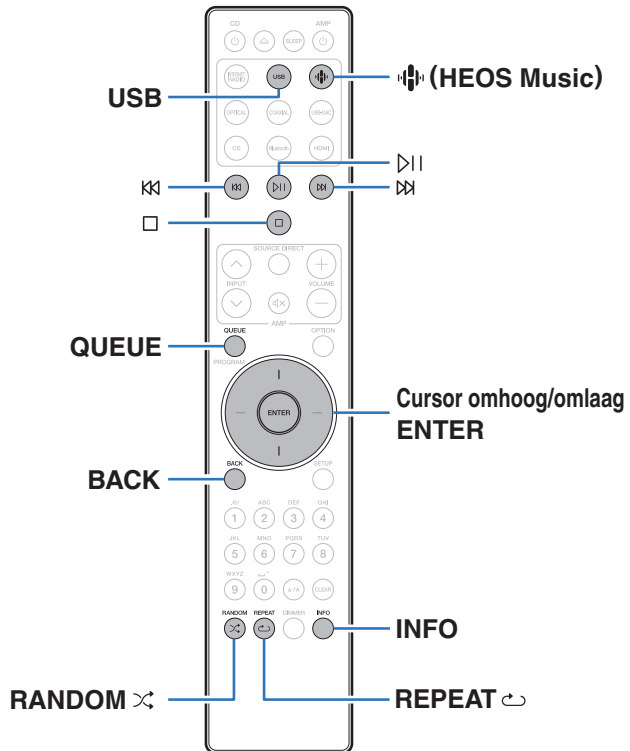

- Muziekbestanden die op een USB-flashstation zijn opgeslagen, weergeven.
- Alleen USB-flashstations die voldoen aan de normen voor massaopslagklasse kunnen op dit toestel worden afgespeeld.
- Dit toestel is compatibel met USB-flashstations in het formaat "FAT32" of "NTFS".
- Dit zijn de audioformaattypen en -specificaties die door dit toestel worden ondersteund voor weergave. Zie "USB-flashstations afspelen" (blz. 135) voor details.
 - WMA
 - MP3
 - WAV
 - MPEG-4 AAC
 - FLAC
 - Apple Lossless
 - DSD



Bestanden die op USB-flashstations zijn opgeslagen, afspelen

- 1 Stop het USB-flashstation in de USB-poort.
- 2 Druk op USB om de ingangsbron over te schakelen naar "USB Music".
 - U kan ook op  (HEOS Music) duwen. Gebruik de cursortoetsen omhoog/omlaag om "USB Music" te selecteren en druk vervolgens op ENTER.
- 3 Selecteer de naam van dit toestel.

- 4 Blader door de muziek op uw USB-flashstation en selecteer iets om af te spelen.



- Wanneer je iets selecteert om af te spelen, wordt er gevraagd hoe je je muziek in de wachtrij wil plaatsen.

Nu afspelen:	Voegt het item toe aan de wachtrij na het huidige nummer en speelt het geselecteerde item meteen.
Nu afspelen en wachtrij vervangen:	Wist de wachtrij en speelt meteen het geselecteerde item.
Volgende afspelen:	Voegt het item toe aan de wachtrij na het nummer dat momenteel wordt afgespeeld en speelt het af wanneer het huidige nummer is afgelopen.
Toevoegen aan einde van wachtrij:	Voegt het item toe aan het einde van de wachtrij.

- 5 Gebruik de cursor omhoog/omlaag om "Nu afspelen" of "Nu afspelen en wachtrij vervangen" te selecteren en druk vervolgens op ENTER.

Afspelen begint.



Bedieningstoetsen	Functie
▷	Weergave / Pauze
□	Stop
⏮ ⏭	Vorige / volgende
Cursor omhoog/omlaag	Selecteer het item
ENTER	Het geselecteerde item invoeren / Weergave
BACK	Een laag hoger in de hiërarchie
REPEAT ↺	Herhaald afspelen <ul style="list-style-type: none"> • Schakelen tussen Herhalen van 1 track en Herhalen van alle tracks
RANDOM ✂	Willekeurig afspelen
INFO	Schakelen tussen naam nummer - naam artiest, naam album en bestandsindeling
QUEUE	Dit geeft de wachtrij weer

OPMERKING

- Denk eraan dat Marantz niet aansprakelijk kan worden gesteld voor eventuele problemen met de gegevens op het USB-geheugenapparaat, die ontstaan tijdens het gelijktijdig gebruik van dit toestel en het USB-flashstation.
- Wanneer een USB-flashstation op dit toestel wordt aangesloten, laadt het toestel alle bestanden in het USB-flashstation. Dit kan enige tijd duren als het USB-flashstation een groot aantal mappen en/of bestanden bevat.



Muziek beluisteren op een Bluetooth-apparaat

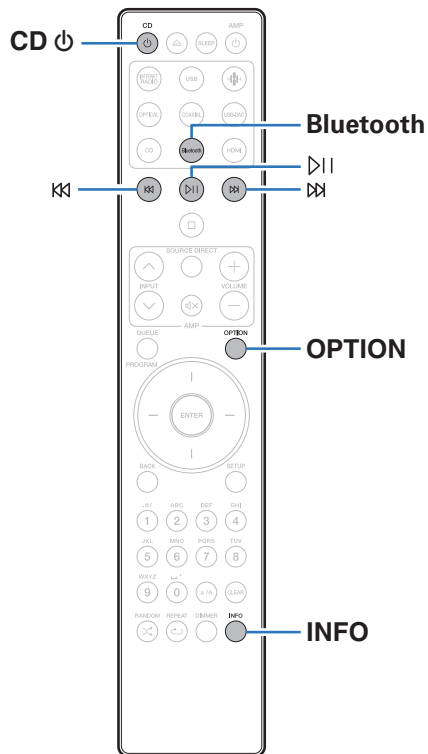

Muziekbestanden die zijn opgeslagen op Bluetooth-apparaten zoals smartphones, digitale muziekspelers enz. kunnen op dit toestel worden beluisterd door dit toestel te koppelen met en aan te sluiten op het Bluetooth-apparaat.

Communicatie is mogelijk tot een bereik van ongeveer 30 m.

OPMERKING

- Om muziek af te spelen vanaf een Bluetooth-apparaat, moet het Bluetooth-apparaat het A2DP-profiel ondersteunen.



Muziek beluisteren op een Bluetooth-apparaat

Om muziek van een Bluetooth-device te beluisteren op dit toestel, moet het Bluetooth-apparaat eerst met dit toestel worden gekoppeld.

Zodra het Bluetooth-apparaat is gekoppeld, hoeft dit niet opnieuw te gebeuren.

1 Op afspelen voorbereiden.

- ① Sluit de bijgeleverde externe antennes aan voor Bluetooth-/ draadloze verbinding aan op de aansluitingen van de Bluetooth-/ draadloze LAN-antenne op het achterpaneel. (👉 blz. 12)
- ② Druk op CD  om het toestel aan te zetten.

2 Druk op Bluetooth.

Wanneer u op dit toestel voor het eerst inhoud via Bluetooth afspeelt, gaat het toestel automatisch naar de koppelmodus.



3 Activeer de Bluetooth-instellingen op uw mobiel apparaat.

4 Selecteer dit toestel wanneer de naam ervan verschijnt in de lijst van apparaten die wordt weergegeven op het scherm op het Bluetooth-apparaat.

Maak de verbinding met het Bluetooth-apparaat zo dicht mogelijk bij het toestel (ca. 1 m).

5 Speel muziek af met elke app op uw Bluetooth-apparaat.

- Het Bluetooth-apparaat kan ook worden bediend via de afstandsbediening van dit toestel.
- Wanneer de Bluetooth-knop de volgende keer wordt ingedrukt op de afstandsbediening, maakt dit toestel automatisch verbinding met het laatste Bluetooth-apparaat waarmee het was verbonden.

Bedieningstoetsen	Functie
	Weergave / Pauze
	Vorige / volgende
INFO	Schakelen tussen naam nummer - naam artiest, naam Bluetooth-apparaat en albumnaam.



Koppelen met andere Bluetooth-apparaten

Een Bluetooth-apparaat koppelen met dit toestel.

- 1 Activeer de Bluetooth-instellingen op uw mobiel apparaat.**
- 2 Houd Bluetooth ten minste 3 seconden lang ingedrukt op de afstandsbediening.**
Dit toestel gaat naar de koppelmodus.
- 3 Selecteer dit toestel wanneer de naam ervan verschijnt in de lijst van apparaten die wordt weergegeven op het scherm op het Bluetooth-apparaat.**



- Dit toestel kan worden gekoppeld met maximaal 8 Bluetooth-apparaten. Wanneer een 9de Bluetooth-apparaat is gekoppeld, wordt dit geregistreerd in plaats van het oudste geregistreerde apparaat.
- U kunt de koppelmodus ook activeren door op de OPTION-knop te drukken als het weergavescherm Bluetooth wordt getoond. Kies vervolgens voor "Koppelmodus" in het optiemenu op het scherm.

OPMERKING

- Om het Bluetooth-apparaat te bedienen met de afstandsbediening van dit toestel, moet het Bluetooth-apparaat het AVRCP-profiel ondersteunen.
- Er is geen garantie dat de afstandsbediening van dit toestel zal werken met alle Bluetooth-apparaten.
- Bij sommige Bluetooth-apparaten is het op het Bluetooth-apparaat ingestelde volume gekoppeld aan het volume van de audiosignaaluitgang van de terminals van de analoge audio-uitgang (VARIABLE) op dit toestel.



Opnieuw verbinden met dit toestel vanaf een Bluetooth-apparaat

Nadat het koppelen is voltooid, kan het Bluetooth-apparaat worden verbonden zonder dat u enige bewerkingen hoeft uit te voeren op dit toestel.

Deze bewerking moet ook worden uitgevoerd wanneer u het Bluetooth-apparaat schakelt voor weergave.

- 1 Als er momenteel een Bluetooth-apparaat verbonden is, deactiveert u de Bluetooth-instelling van dat apparaat om het los te koppelen.**
- 2 Activeer de Bluetooth-instelling van het aan te sluiten Bluetooth-apparaat.**
- 3 Selecteer dit toestel vanaf de lijst met Bluetooth-apparaten op uw Bluetooth-apparaat.**
- 4 Speel muziek af met elke app op uw Bluetooth-apparaat.**



- Wanneer de voeding en de Bluetooth-functie van dit toestel worden ingeschakeld, wordt de ingangsbron automatisch naar "Bluetooth" geschakeld als een Bluetooth-apparaat wordt aangesloten.
- Wanneer de instelling "Netwerk controle" van dit toestel is ingesteld op "Aan" en een Bluetooth-apparaat wordt aangesloten en afgespeeld terwijl het toestel in stand-by staat, wordt de voeding van het toestel automatisch ingeschakeld. (🔗 blz. 107)



Audio beluisteren via Bluetooth-hoofdtelefoon

U kunt luisteren naar de geluiden die worden afgespeeld op het apparaat vanaf de Bluetooth-hoofdtelefoon. Voer audio uit vanaf de audio-uitgangen (VARIABLE) van dit toestel en de Bluetooth-hoofdtelefoon tegelijk.

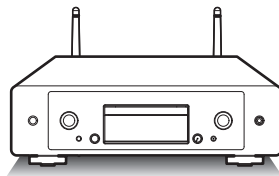

Audio beluisteren via Bluetooth-hoofdtelefoon

- 1** Stel “Hoofdtelefoon” in op “Aan” via de instelling “Netwerk” - “Bluetooth” in het instellingsmenu. (📖 blz. 106)
- 2** Open de koppelingsmodus op de Bluetooth-hoofdtelefoon die u met dit toestel wilt verbinden.
- 3** Selecteer “Apparaten” en selecteer de naam van de Bluetooth-hoofdtelefoon in de apparaatlijst.
- 4** Regel het volume van de aangesloten Bluetooth-hoofdtelefoon nadat de verbinding is voltooid.



- Met het A2DP-profiel compatibele Bluetooth-luidsprekers kunnen worden verbonden door dezelfde stappen te volgen die worden gebruikt voor het aansluiten van een Bluetooth-hoofdtelefoon.

OPMERKING

- Het volume van de Bluetooth-hoofdtelefoon kan niet worden aangepast vanaf dit toestel. Pas het volume van uw Bluetooth-hoofdtelefoon aan.
- De audio kan vertraagd worden wanneer deze via Bluetooth wordt verzonden.
- Een Bluetooth-hoofdtelefoon kan niet worden verbonden wanneer u een Bluetooth-ingangsbron gebruikt. Als u daarnaast een Bluetooth-ingangsbron selecteert, wordt de verbinding tussen dit toestel en de Bluetooth-hoofdtelefoon verbroken.
- Bluetooth-hoofdtelefoon kan niet worden verbonden wanneer dit toestel is gegroepeerd in de HEOS-app.
- Bluetooth-hoofdtelefoon kan niet worden verbonden als een ingebouwd HEOS-apparaat een invoerbron afspeelt vanaf dit toestel.

OPGELET:

Gebruik van een Bluetooth-hoofdtelefoon zonder volumeregeling

- Om gehoorverlies te voorkomen mag u geen Bluetooth-hoofdtelefoon verbinden die geen volumeregeling heeft.
- Het volume van de Bluetooth-hoofdtelefoon kan onverwacht luid zijn wanneer dit toestel verbinding maakt met de Bluetooth-hoofdtelefoon.
- De Bluetooth-hoofdtelefoon kan niet worden geregeld vanaf dit toestel.



Opnieuw verbinden met een Bluetooth-hoofdtelefoon

Volg de onderstaande stappen om opnieuw te verbinden met de recentst gebruikte Bluetooth-hoofdtelefoon:

- Maak opnieuw verbinding met dit toestel met de herverbindingsfunctie van de Bluetooth-hoofdtelefoon.
- Selecteer het apparaat waarmee u verbinding wilt maken vanaf de “Apparaten” onder “Bluetooth” in het instellingsmenu. (👉 blz. 106)

Bluetooth-hoofdtelefoon loskoppelen

Voltooi elk van de volgende stappen om de verbinding met uw Bluetooth-hoofdtelefoon te verbreken:

- Schakel uw Bluetooth-hoofdtelefoon uit.
- Ga in het instellingsmenu naar “Netwerk” - “Bluetooth” en stel “Hoofdtelefoon” in op “Uit”. (👉 blz. 106)



Verkrijgen van de HEOS-app

U kunt gebruik maken van vele online muzikale streamingdiensten vanaf de HEOS-app. Afhankelijk van uw geografische locatie, zijn er verschillende opties om uit te kiezen.

Download de HEOS-app voor iOS of Android door in de App Store, Google Play store of Amazon Appstore te zoeken naar "HEOS".



- Specificaties van de HEOS-app kunnen zonder voorafgaande aankondiging voor verbeteringsdoeleinden worden gewijzigd.



Als u de HEOS-app voor de eerste keer gebruikt met een ingebouwd HEOS-apparaat

Zodra u dit toestel in uw luisterruimte hebt geplaatst en de HEOS-app hebt gedownload, bent u klaar om dit toestel te configureren voor het afspelen van muziek. Dit omvat het volgen van enkele eenvoudige stappen om dit toestel te kunnen verbinden met uw bestaand thuisnetwerk:



- Sluit de ethernetkabel NIET aan als u dit toestel verbindt met een draadloos netwerk. Als u dit toestel verbindt met een bekabeld netwerk, gebruikt u een ethernetkabel (niet meegeleverd) om dit toestel te verbinden met uw netwerk of router.

1 Controleer of uw mobiel apparaat verbonden is met uw draadloos netwerk (het netwerk waarmee u dit apparaat wilt verbinden).

U kunt dit controleren in het menu “Instellingen” - “Wi-Fi” van uw iOS- of Android-apparaat.



- Activeer de Bluetooth-instelling op uw mobiel apparaat.
- Als uw draadloos netwerk veilig is, moet u ervoor zorgen dat u het wachtwoord kent om verbinding te maken met uw netwerk.

2 Start de HEOS-app op uw mobiel apparaat.



3 Tik op de knop “Nu instellen” bovenaan op het scherm.

4 Volg de instructies om dit toestel toe te voegen aan uw draadloos netwerk en om een ingang te selecteren op dit toestel.



De registratie van ingebouwde HEOS-apparaten toevoegen in de HEOS-app

Het HEOS systeem is een echt audio-systeem voor meerdere kamers dat het afspelen van audio automatisch synchroniseert tussen meerdere ingebouwde HEOS apparaten zodat de audio afkomstig uit verschillende kamers perfect synchroon is en altijd fantastisch klinkt! Je kan op een eenvoudige manier tot 32 ingebouwde HEOS apparaten toevoegen aan uw HEOS systeem.

■ Bekabelde ingebouwde HEOS-apparaten toevoegen

Verbind de ingebouwde HEOS-apparaten met uw thuisnetwerk met een ethernetkabel en het ingebouwde HEOS-apparaat zal verschijnen op uw HEOS-app als een nieuwe ruimte op het scherm Kamers. Raadpleeg "Verbinden met een thuisnetwerk (LAN)" (🔧 blz. 30) voor informatie over bekabelde LAN-aansluitingen.

U kunt volgens uw voorkeur een naam toewijzen aan het ingebouwde HEOS-apparaat om aan te geven in welke kamer u het hebt geplaatst.

■ Draadloze ingebouwde HEOS-apparaten toevoegen

U kunt nog meer draadloze ingebouwde HEOS-apparaten toevoegen aan uw HEOS-systeem door "Apparaat toevoegen" te selecteren in het instellingsmenu van de HEOS-app en de instructies te volgen:

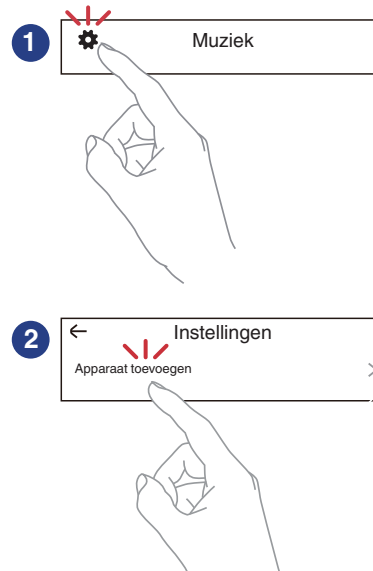

HEOS-account

HEOS-accounts kunnen worden geregistreerd door op het tabblad “Muziek” - “Instellingen” pictogram  te drukken in de HEOS-app.

Zodra u uw HEOS-account aanmaakt of erbij aanmeldt, kunt u de functie HEOS Favorieten gebruiken voor het opslaan en oproepen van uw favoriete streaming radiozenders die dit toestel te gebruiken.

■ Wat is een HEOS-account?

Een HEOS-account is een hoofdaccount of “sleutelhanger” voor het beheer van al uw HEOS muziekdiensten met één gebruikersnaam en wachtwoord.

■ Waarom heb ik een HEOS-account nodig?

Met de HEOS-account hoeft u geen loginnamen en paswoorden voor je muziekdiensten maar één maal in te geven. Zo kunt u gemakkelijk en snel gebruik maken van meerdere controle apps op verschillende apparaten.

Je logt gewoon in op je HEOS-account op eender welk apparaat en je krijgt toegang tot al je muziekgerelateerde diensten, je afspeelgeschiedenis en eigen afspeellijsten, zelfs als je in het huis van een vriend naar muziek luistert op hun HEOS systeem.

■ Aanmelden voor HEOS-account

U krijgt instructies om zich aan te melden voor een HEOS-account de eerste keer dat u probeert toegang te krijgen tot een muziekdienst van het hoofd “Muziek” menu van de HEOS-app. Volg de instructies op de HEOS-app om de bewerking te voltooien.



- De informatie van de HEOS-account-instelling van dit toestel wordt gesynchroniseerd met de HEOS-app. Wijzig de instellingen en meld af bij uw account via de HEOS-app.

■ Uw HEOS-account wijzigen

- 1 Tik op het “Muziek” tabblad.
- 2 Selecteer het Instellingen icoon  in de linker bovenhoek van het scherm.
- 3 Selecteer “HEOS-account”.
- 4 Verander uw locatie, verander uw wachtwoord, verwijder uw account of meld je af van je account.



- Dit toestel synchroniseert automatisch wanneer u uw accountinstellingen wijzigt of afmeldt via de HEOS-app. Om HEOS-accounts te schakelen, speelt u muziek af vanaf een HEOS-app die is aangemeld bij de account die u wilt synchroniseren met dit toestel. De “HEOS-account” schakelt automatisch.



Spelen van streaming muziekdiensten

Een muziekdienst is een online muziekbedrijf dat toegang tot omvangrijke muziekcollecties biedt via gratis en/of betalende abonnementen. Afhankelijk van uw geografische locatie, zijn er verschillende opties om uit te kiezen.

OPMERKING

- De HEOS-app en het merk zijn niet verwant met een fabrikant van een mobiel apparaat. Beschikbaarheid van muziekdiensten kan verschillen per regio. Niet alle diensten zijn beschikbaar op het ogenblik van de aankoop. Sommige diensten kunnen af en toe worden toegevoegd of stopgezet op basis van beslissingen van leveranciers van muziekdiensten of andere.

■ Een kamer/apparaat selecteren

- 1 Tik op het tabblad “Ruimtes”. Selecteer “Marantz CD 50n” als er meerdere producten met ingebouwde HEOS zijn.



- Tik op het potloodpictogram  in de rechterbovenhoek om naar de bewerkingsmodus over te schakelen. Je kan de weergegeven naam veranderen.

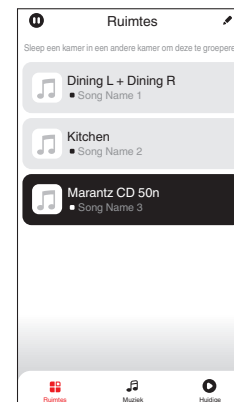

■ Het selecteren van het muzieknummer of de zender uit muziekbronnen

1 Tik op het “Muziek” tabblad en selecteer een muziekbron.



- Het kan zijn dat niet alle weergegeven muziekdiensten op uw locatie beschikbaar zijn.

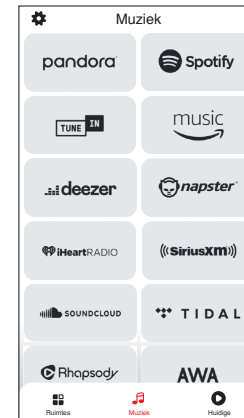

2 Blader door de af te spelen muziek.

Na het selecteren van een muzieknnummer of radiostation zal de app automatisch naar het “Huidige” scherm gaan.



- Wanneer u een muzieknnummer uitkiest, wordt u gevraagd hoe u uw muziek op rij wilt stellen.

Nu afspelen:

Voegt het item toe aan de wachtrij na het huidige nummer en speelt het geselecteerde item meteen.

Nu afspelen en wachtrij vervangen:

Wist de wachtrij en speelt meteen het geselecteerde item.

Volgende afspelen:

Voegt het item toe aan de wachtrij na het nummer dat momenteel wordt afgespeeld en speelt het af wanneer het huidige nummer is afgelopen.

Toevoegen aan einde van wachtrij:

Voegt het item toe aan het einde van de wachtrij.



- Wanneer u een radiostation uitkiest, worden de volgende items weergegeven.

Nu afspelen:

Speelt onmiddellijk het geselecteerde item af.

Voeg toe aan HEOS Favorieten:

Toevoegen aan HEOS-favorieten.



- Stel “Netwerk controle” van het instellingsmenu in op “Aan” zodat dit apparaat automatisch inschakelt wanneer u afspeelt vanaf de HEOS-app terwijl dit apparaat in stand-by is. (“Netwerk controle” (🔌 blz. 107))

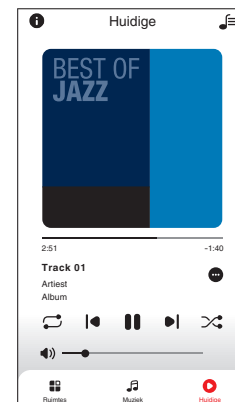
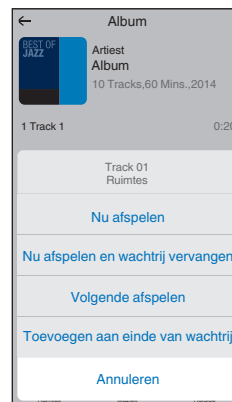

Luisteren naar dezelfde muziek in meerdere ruimtes

Dit systeem is een audio-systeem voor meerdere kamers. U kunt een of meer HEOS-groepen maken om audioweergave tussen meerdere producten met ingebouwde HEOS automatisch te synchroniseren. Hierdoor wordt de muziek perfect synchroon afgespeeld in verschillende kamers en dat altijd met een fantastische geluid! U kunt probleemloos tot 32 producten in totaal toevoegen aan uw systeem. U kunt tot 16 individuele producten groeperen om ze volledig synchroon hetzelfde nummer te laten afspelen.

■ Groeperen van kamers

- 1** Druk en hou uw vinger vast op een kamer waar geen muziek afgespeeld wordt.
- 2** Sleep het naar de kamer waar muziek afgespeeld wordt en hef uw vinger op.
- 3** De twee kamers worden samen gegroepeerd in een enkele groep en beide kamers zullen dezelfde muziek perfect synchroon spelen.

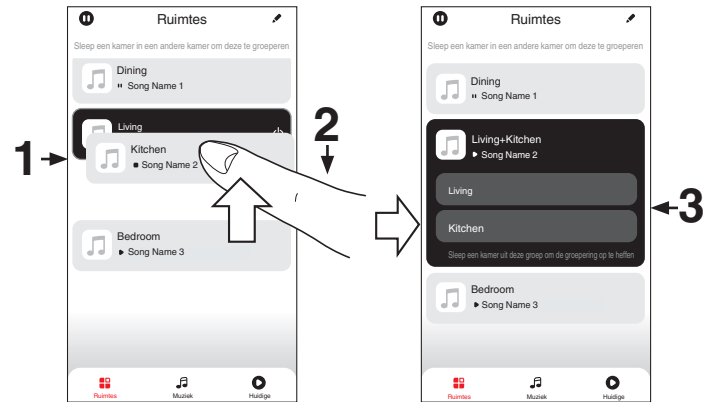

■ Degroeperen van kamers

- 1 Druk en hou uw vinger vast op de kamer die u van de groep wil verwijderen.**
- 2 Sleep het uit de groep en hef uw vinger op.**

OPMERKING

- Je kan de eerste kamer die begonnen is met de muziek te spelen voor het groeperen, niet uit de groep verwijderen.

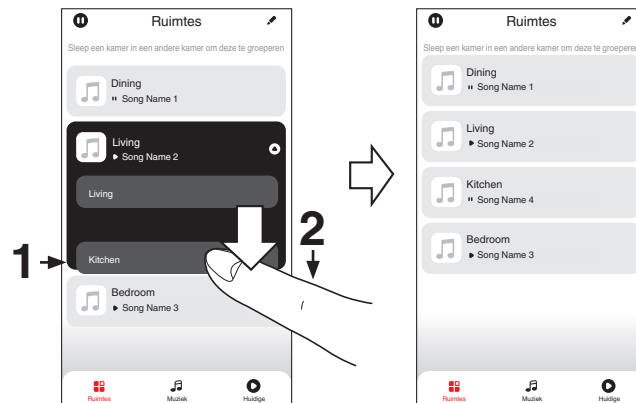

■ Alle kamers groeperen (feestmodus)

Je kunt gemakkelijk 16 kamers groeperen in Feestmodus door middel van een “knijpbeweging”.

- 1** Plaats twee vingers op het scherm over de lijst van kamers.
- 2** Knijp je twee vingers snel samen en laat los.
- 3** Alle kamers zullen samengebracht worden en dezelfde muziek zal perfect synchroon beginnen spelen.



■ Degroeperen van alle kamers

Je kunt gemakkelijk al je kamers degroeperen en Feestmodus verlaten door middel van een “spreidbeweging”.

- 1** Plaats twee vingers dicht bij elkaar op het scherm over de lijst van kamers.
- 2** Spreid je twee vingers snel weg van elkaar en laat los.
- 3** Al je kamers zullen gedegroepeerd zijn.

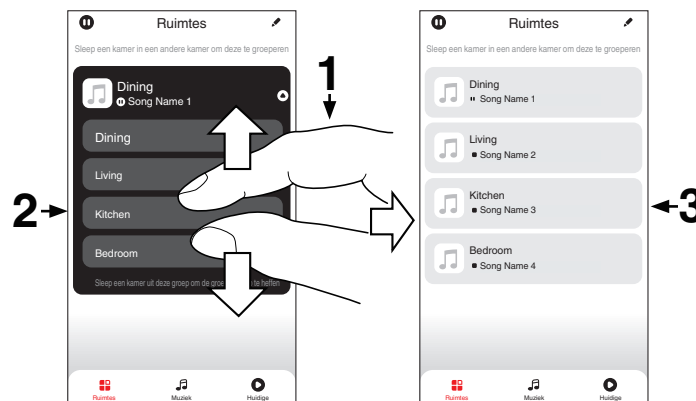

CD's afspelen

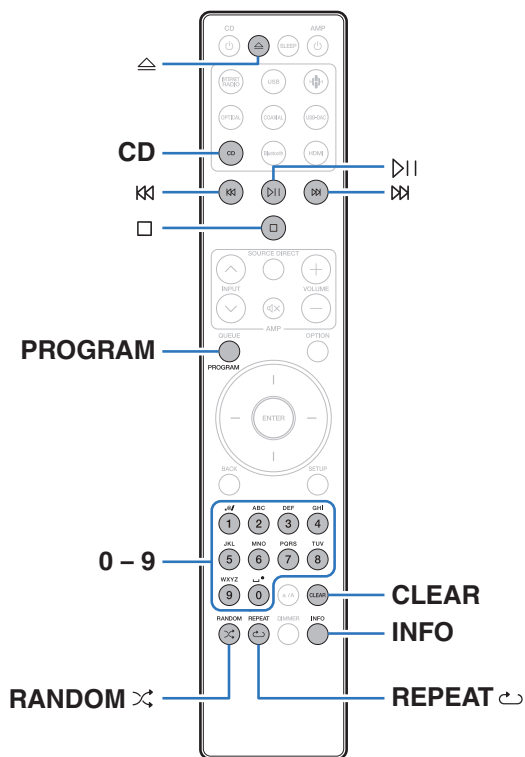

CD's afspelen

- 1 Druk op CD om de ingangsbron over te schakelen naar "CD".**
- 2 Druk op  om een schijf in de eenheid te plaatsen.**
 -  U kunt de schijflade ook openen/sluiten door op  op het hoofdtoestel te drukken.
 - U kunt de schijflade ook sluiten door op  te drukken. Hierdoor begint het apparaat automatisch met afspelen.
- 3 Druk op .**
De ►-indicator op het display licht op. Het afspelen start.

OPMERKING

- Plaats geen vreemde voorwerpen in de schijflade. Dit kan beschadiging tot gevolg hebben.
- De schijflade niet met hand aandrukken wanneer de stroom uitgeschakeld is. Dit kan beschadiging tot gevolg hebben.



Bedieningstoetsen	Functie
⏮	Weergave / Pauze
⏹	Stop
⏮ ⏭	Naar vorige/volgende track springen (Ingedrukt houden) snel terugspoelen / snel vooruitspoelen
0 – 9	De track selecteren
RANDOM ⌘	Willekeurige weergave
REPEAT ↺	Herhaalde weergave <ul style="list-style-type: none"> Schakelen tussen Herhalen van alle tracks en één track herhalen.
INFO	Tijdweergave schakelen <ul style="list-style-type: none"> Schakelen tussen de verstrekte tijd van het huidige nummer en de resterende tijd van het huidige nummer.

■ Een specifieke track afspelen (direct zoeken)

1 Gebruik 0 – 9 om de tracks te selecteren.

[Voorbeeld]

Track 4: Druk op nummer 4 om track 4 te selecteren.

Track 12: druk achtereenvolgens op de cijfers 1 en 2 om track 12 te selecteren.

- Het nummer dat u invoert wordt ongeveer 1,5 seconden nadat u op de cijferstoetsen hebt gedrukt, ingesteld. Om een tweecijferig nummer in te voeren, moet u de twee cijferstoetsen onmiddellijk na elkaar indrukken.



Tracks afspelen in een specifieke volgorde (programmaweergave)

Er kunnen maximaal 25 tracks worden geprogrammeerd.

1 Druk in de stopstand op PROGRAM.

“Programma” verschijnt op het scherm.

2 Gebruik 0 – 9 om de tracks te selecteren.

[Voorbeeld]

Track 4: Druk op nummer 4 om track 4 te selecteren.

Track 12: Druk achtereenvolgens op de cijfers 1 en 2 om track 12 te selecteren.

- Het nummer dat u invoert wordt ongeveer 1,5 seconden nadat u op de cijfertoetsen hebt gedrukt, ingesteld. Om een tweecijferig nummer in te voeren, moet u de twee cijfertoetsen onmiddellijk na elkaar indrukken.

3 Druk op ▶II.

De tracks worden in de geprogrammeerde volgorde afgespeeld.



- Het programma wordt gewist wanneer de schijflade wordt geopend of wanneer de voeding wordt uitgeschakeld.
- Druk op RANDOM >⌂ tijdens de programmaweergave om naar de modus Willekeurig afspelen te gaan. Wanneer tijdens het willekeurig afspelen op ▶II wordt gedrukt, worden de geprogrammeerde nummers in willekeurige volgorde afgespeeld.
- Wanneer tijdens de programmaweergave op REPEAT ⇄ wordt gedrukt, worden de tracks telkens in de geprogrammeerde volgorde herhaald.

■ De volgorde van de geprogrammeerde tracks controleren

Druk in de stopstand op ▶II.

Telkens wanneer op ▶II wordt gedrukt, worden de tracks in geprogrammeerde volgorde weergegeven op het display.

■ Wist alle geprogrammeerde tracks

Druk in de stopstand op CLEAR.

De laatste geprogrammeerde track wordt elke keer als op de knop wordt gedrukt, gewist.



- U kunt op ▶II drukken om een track te selecteren die u wilt wissen.

■ Alle geprogrammeerde tracks wissen

Druk in de stopstand op PROGRAM.



Gegevens-CD's afspelen

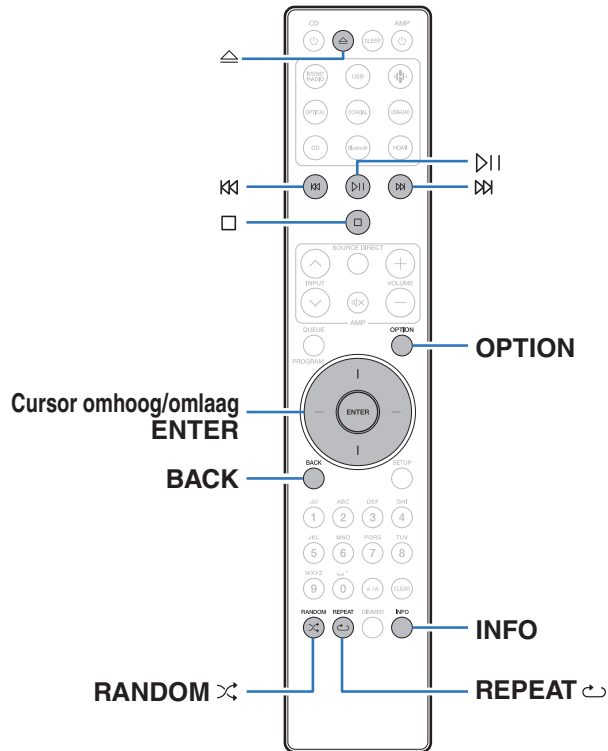

- Dit gedeelte legt uit hoe u muziekbestanden kunt afspelen die zijn opgenomen op een CD-R of CD-RW.
- Er zijn veel muziekdistributiewebsites op internet die het mogelijk maken dat u muziekbestanden in MP3- of WMA-formaat (Windows Media® Audio). De muziekbestanden die u hebt gedownload van dergelijke sites, kunt u opslaan op CD-R- of CD-RW-schijfjes en afspelen op dit toestel.
- Dit zijn de audioformaattypen en -specificaties die door dit toestel worden ondersteund voor weergave. Zie "Specificaties van ondersteunde bestanden" (📖 blz. 133) voor details.

- **MP3**
- **WMA**

OPMERKING

- Auteursrechtelijk beschermde bestanden kunnen niet worden afgespeeld.
- Afhankelijk van de software die wordt gebruikt voor het branden en andere omstandigheden, zullen sommige bestanden mogelijk niet correct worden afgespeeld of weergegeven.

"Windows Media" en "Windows" zijn handelsmerken of geregistreerde handelsmerken van Microsoft Corporation in de Verenigde Staten en/of andere landen.



Bestanden afspelen

- 1** Druk op CD om de ingangsbron over te schakelen naar "CD".
- 2** Laad een CD-R of CD-RW met muziekbestanden in de disklade. (🔧 blz. 137)
 - Druk op \triangle op het toestel om de schijflade te openen/sluiten.
- 3** Gebruik de cursortoetsen omhoog/omlaag en de toets BACK om de weer te geven map te selecteren en druk vervolgens op ENTER.
- 4** Gebruik de cursor omhoog/omlaag om het weer te geven bestand te selecteren en druk vervolgens op ENTER.
Het afspelen start.

Bedieningstoetsen	Functie
▶	Weergave / Pauze
□	Stop
⏮ ⏭	Naar vorige/volgende track springen (Ingedrukt houden) snel terugspoelen / snel vooruitspoelen
BACK	Een laag hoger in de hiërarchie
Cursor omhoog/omlaag	Selecteer het item
ENTER	Het geselecteerde item invoeren / Weergave
RANDOM ⌘	Willekeurige weergave
REPEAT ↺	Herhaalde weergave <ul style="list-style-type: none"> • Schakelen tussen Herhalen van alle tracks en één track herhalen.
INFO	Schakelt het display tussen Bestandsnaam, Titelnaam/Artiestnaam, Titelnaam/Albumnaam en Bestandsnaam.
OPTION	Selecteer het weergavebereik



- Als u een ander bestand wilt afspelen terwijl u een CD-R/CD-RW afspeelt, druk dan op BACK om de bestandsstructuur weer te geven. Gebruik vervolgens de toetsen omhoog/omlaag om het weer te geven bestand te selecteren en druk op ENTER.



■ Het display schakelen

Druk op INFO tijdens weergave.

- Schakelt het display tussen Bestandsnaam, Titelnaam/Artiestnaam, Titelnaam/Albumnaam en Bestandsnaam.
- Als een bestand geen tekstinformatie ondersteunt of als er geen trackinformatie wordt opgenomen, wordt de bestandsnaam weergegeven.
- De volgende tekens kunnen worden getoond:

ABCDEFGHIJKLMN OPQRSTUVWXYZ

abcdefghijklmnopqrstuvwxyz

0123456789

! " # \$ % & ; < > ? @ \ [] _ ` | { } ~ ^ ' () * + , - . / = spatie

- Tekens die niet kunnen worden weergegeven, worden vervangen door een "." (punt).
- De map- en bestandsnummers worden automatisch ingesteld wanneer de schijf wordt geladen.

■ Bestanden die kunnen worden afgespeeld

- Zie "Specificaties van ondersteunde bestanden" (📖 blz. 133).

■ Het weergavebereik selecteren

Druk op OPTION.

- Het weergavebereik van een track kan worden ingesteld.

Mapmodus:	Alle bestanden in de geselecteerde map worden afgespeeld. <input type="checkbox"/> wordt op dit moment op het display weergegeven.
All-modus:	Alle bestanden op de schijf worden afgespeeld.



Digitale input afspelen

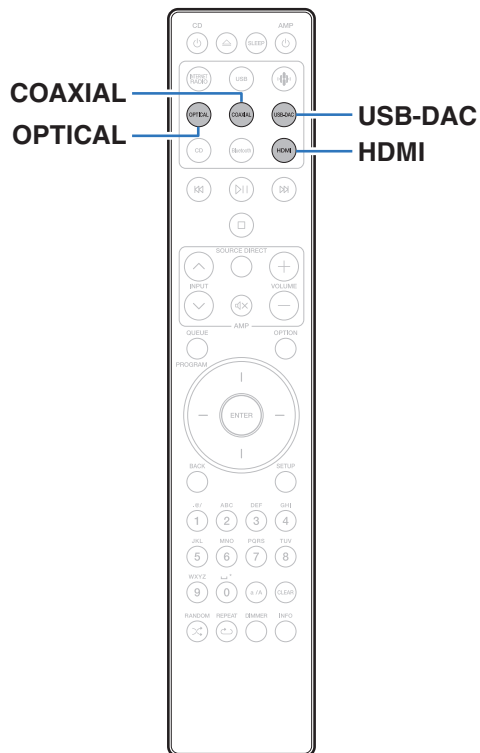

Het aansluiten en afspelen vanaf een TV of digitaal apparaat (HDMI/coaxiaal/optisch)

1 Op afspelen voorbereiden.

Controleer de verbinding en sluit daarna de toestellen aan. (“Een TV aansluiten” (👉 blz. 22), “Aansluiten op een apparaat met digitale audio-uitgangen” (👉 blz. 27))

2 Druk op HDMI, COAXIAL of OPTICAL om de ingangsbron te schakelen naar “HDMI”, “Coaxial” of “Optical”.

3 Speel de component af die op dit toestel is aangesloten.

- Als de bemonsteringsfrequentie niet kan worden gedetecteerd, wordt “Ontkoppel Signaal” weergegeven.
- “Niet ondersteund” wordt weergegeven wanneer wanneer audiosignalen die niet worden ondersteund door dit toestel, worden ingevoerd.





- Wanneer “TV-ingang” is ingesteld in het instellingsmenu, schakelt dit toestel automatisch in als de op het toestel aangesloten TV wordt ingeschakeld en de ingangsbron schakelt naar “HDMI”, “Coaxial” of “Optical”. (👉 blz. 101)
- Als u aansluit op uw tv via de optische of coaxiale aansluiting, kan dit toestel niet in stand-by worden geplaatst wanneer u uw tv uitschakelt. Als u wilt dat dit apparaat automatisch in stand-by wordt geplaatst, stelt u “Auto Standby” in onder het instellingsmenu. (👉 blz. 103)

OPMERKING

- Voer geen niet-PCM-signalen in, zoals Dolby Digital, DTS en AAC. Hierdoor wordt ruis veroorzaakt en kunnen de luidsprekers schade oplopen.
- Alleen de instelling PCM (2-kanaals) kan worden gebruikt om geluid af te spelen vanaf een tv via de ARC-functie. Stel “PCM 2ch” in als het audioformaat in de tv-instellingen.

■ Specificaties van ondersteunde audioformaten

Zie “Digitale ingang” (👉 blz. 139).

■ HDMI-besturingsfunctie

Sluit dit toestel aan op een tv die de HDMI-besturingsfunctie met een HDMI-kabel ondersteunt en schakel de HDMI-besturingsinstellingen op de tv in voor het uitvoeren van basisbewerkingen op dit toestel (de ingangsbron wijzigen, de voeding in- en uitschakelen, het volume regelen) met de afstandsbediening van de tv.

Raadpleeg “Over HDMI” (👉 blz. 142) voor meer informatie over de HDMI-bedieningsfunctie.



Aansluiten en afspelen vanaf een computer (USB-DAC)

U kunt genieten van audioweergave met hoge kwaliteit van de D/A-converter die in dit toestel is ingebouwd door het invoeren van muziekbestanden in dit toestel vanaf een computer via een USB-aansluiting.

- Voordat u dit toestel via USB aansluit op uw computer, moet u het stuurprogramma installeren op uw computer.
- Voor macOS moeten geen stuurprogramma's worden geïnstalleerd.
- U kunt ook elke in de handel verkrijgbare of downloadbare spelerssoftware gebruiken voor het afspelen van bestanden op uw computer.

■ Computer (systeemvereisten)

Besturingssysteem

- Windows 10 of Windows 11
- macOS 12 of 13

USB

- USB 2.0: USB hoge snelheid/USB audioklasse Ver. 2.0

OPMERKING

- Dit toestel werd door ons gecontroleerd aan de hand van de systeemvereisten, maar de werking van alle systemen zijn wordt niet gegarandeerd.

- DSD is een geregistreerd handelsmerk.
- Microsoft, Windows 10 en Windows 11 zijn handelsmerken of geregistreerde handelsmerken van Microsoft Corporation in de Verenigde Staten en/of andere landen.
- ASIO is een handelsmerk van Steinberg Media Technologies GmbH.
- Apple, Macintosh en macOS zijn handelsmerken van Apple Inc., geregistreerd in de V.S. en andere landen.

Windows-
besturingssysteem

Het specifieke stuurprogramma installeren (🖱️ blz. 74)

macOS

Instellingen audio-apparaat (🖱️ blz. 80)



■ Het specifieke stuurprogramma installeren (alleen Windows-besturingssysteem)

□ Het stuurprogramma installeren

1 Koppel de USB-kabel tussen uw PC en het toestel los.

- Het stuurprogramma kan niet correct worden geïnstalleerd als uw computer via een USB-kabel is aangesloten op het toestel.
- Als het toestel en uw computer zijn aangesloten via een USB-kabel en als de computer wordt ingeschakeld vóór de installatie, koppelt u de USB los en start u de computer opnieuw op.

2 Download het specifieke stuurprogramma van de sectie “Download” van de CD 50n-pagina van de Marantz-website naar uw pc.

3 Pak het gedownloade bestand uit en dubbelklik op het exe-bestand.

4 Installeer het stuurprogramma.

- ① Selecteer de taal die u wilt gebruiken voor de installatie.
- ② Klik op “OK”.

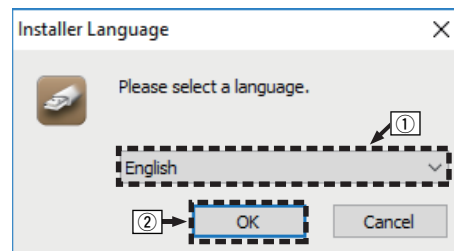

- ③ Het wizardmenu wordt weergegeven. Klik op "Next".

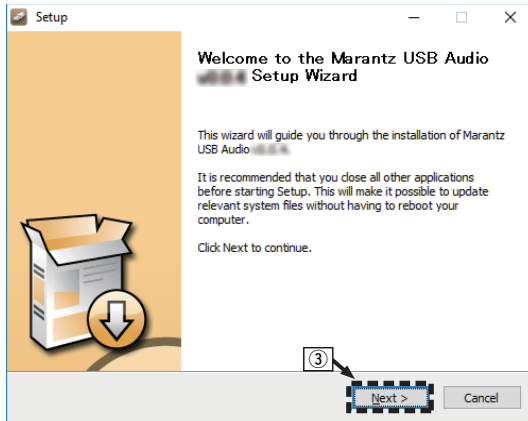

- ④ Lees de licentieovereenkomst voor de software en klik op "I accept the terms of the License Agreement".
- ⑤ Klik op "Next".

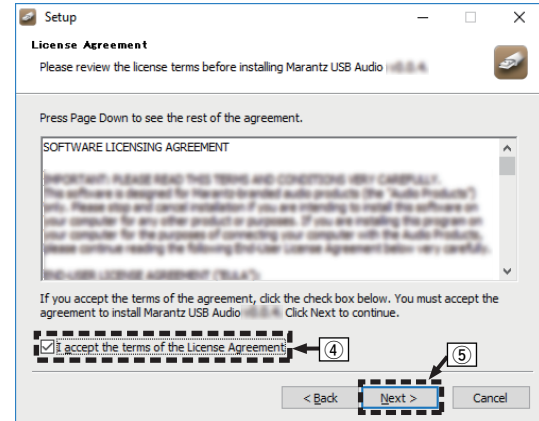

⑥ Klik op “Install” in het dialoogvenster voor het starten van de installatie.

- De installatie wordt gestart. Voer geen bewerking uit op de PC zolang de installatie niet is voltooid.

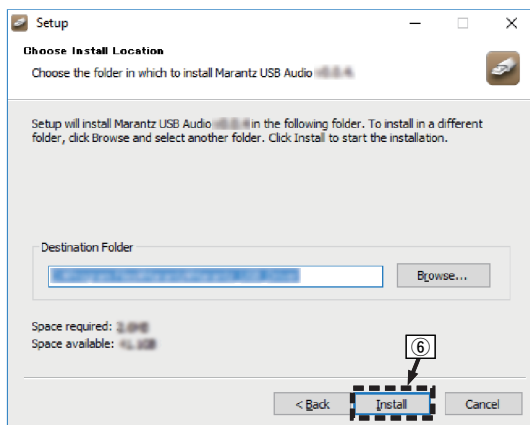

⑦ Klik op “Next”.

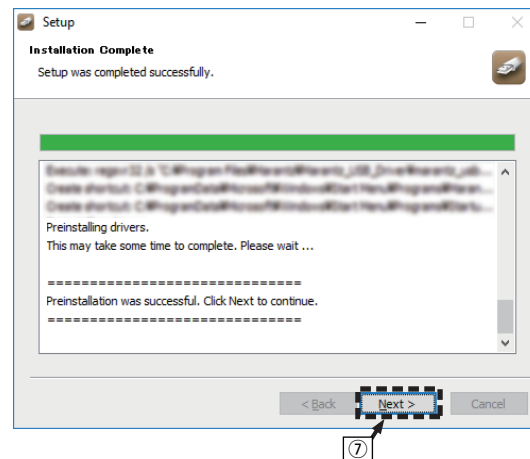

⑧ Klik op “Finish” nadat de installatie is voltooid.

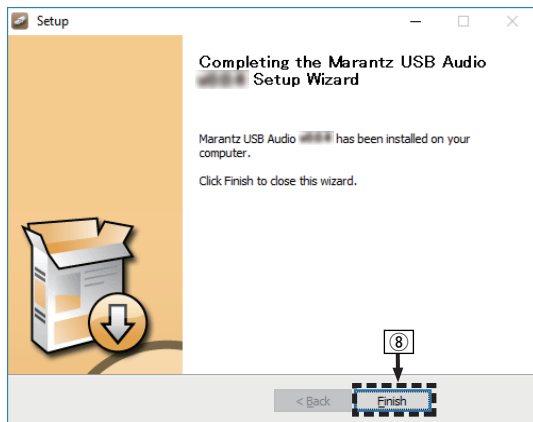

⑨ Klik op “Ja”.

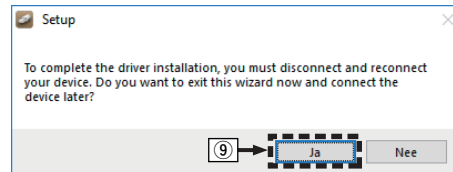

5 Terwijl het toestel is uitgeschakeld, sluit u het toestel en de pc aan via een USB-kabel (niet meegeleverd).

- Voor meer informatie over de aansluitingen, zie “Een pc of Mac aansluiten” (👉 blz. 28).



6 Druk op CD .

- Wanneer de voeding van het toestel wordt ingeschakeld, zoekt de PC het toestel en wordt automatisch een verbinding gemaakt.

7 Druk op USB-DAC om de ingangsbron over te schakelen naar "USB-DAC".

8 Het geïnstalleerde stuurprogramma controleren.

- ① Open de "Configuratiescherm" op de PC.
 - De lijst met de instellingen van het configuratiescherm verschijnen.
- ② Klik op "Geluid".
 - Het venster met het geluidsmenu wordt weergegeven.
- ③ Controleer of er een vinkje staat naast "Standaardapparaat" onder "CD 50n" van het tabblad "Afspelen".
 - Wanneer er een vinkje staat naast een ander apparaat, klikt u op "CD 50n" en op "Als standaard instellen".

9 De audio-uitgang controleren.

Voert een TEST-sigitaal uit vanaf de PC en controleert de audio-uitgang van de USB-DAC-functie.

- ① Selecteer "CD 50n" en klik op "Eigenschappen".
 - Het venster Eigenschappen wordt weergegeven.

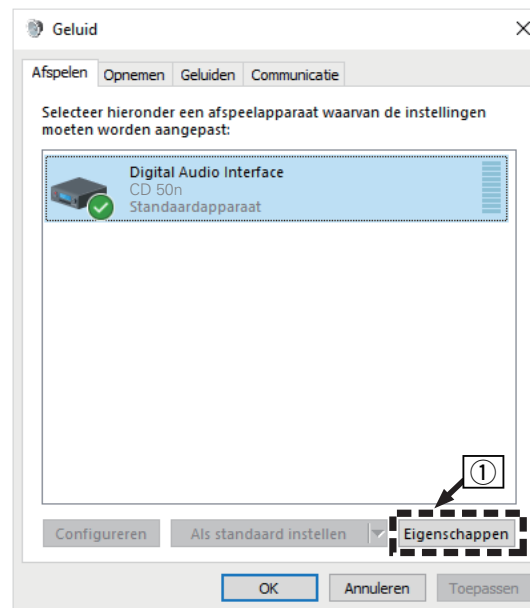

- ② Klik op het tabblad “Geavanceerd”.
- ③ Selecteer de samplingfrequentie en de bitsnelheid die moet worden toegepast op de D/A-converter.
 - Het is aanbevolen “2-kanaals, 32-bits, 192000 Hz (Studiokwaliteit)” te selecteren.
- ④ Klik op “Toepassen”.
- ⑤ Klik op “Testen”.
 - Controleer of de audio van dit toestel wordt uitgevoerd vanaf de PC.

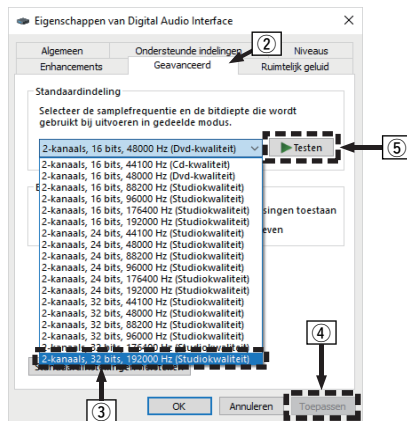

- Het specifieke stuurprogramma moet op de PC worden geïnstalleerd voordat dit toestel wordt aangesloten op een PC. Het toestel kan niet correct worden gebruikt als het wordt aangesloten op de PC voordat het specifieke stuurprogramma is geïnstalleerd.
- Het gebruik kan mislukken in sommige computerhardware- en softwareconfiguraties.
- Spelerssoftware dat het Audio Stream Input Output (ASIO)-stuurprogramma ondersteunt is vereist voor het afspelen van bestanden met een bemonsteringsfrequentie van 352,8 kHz/384 kHz zonder downsampling. Controleer de software van uw speler alvorens bestanden af te spelen met het ASIO-stuurprogramma.
- Raadpleeg de FAQ op www.marantz.com Als u problemen ondervindt met het afspelen van audio van uw computer via dit toestel. U kunt ook onze ondersteuningspagina's voor uw audiospelertoepassing raadplegen.



■ Instellingen audio-apparaat (alleen macOS)

- ① Terwijl het toestel is uitgeschakeld, sluit u het toestel en de Mac aan via een USB-kabel (niet meegeleverd).
 - Raadpleeg de sectie “Een PC of Mac aansluiten” om het juist uit te voeren. (🔍 blz. 28)
- ② Druk op CD .
- ③ Druk op USB-DAC om de ingangsbron over te schakelen naar “USB-DAC”.
- ④ Verplaats de cursor naar “Ga” op het computerscherm en klik vervolgens op “Hulpprogramma’s”.
 - De lijst met hulpprogramma’s wordt weergegeven.
- ⑤ Dubbelklik op “Audio/MIDI-configuratie”.
 - Het venster “Audioapparaten” met het geluidsmenu wordt weergegeven.
- ⑥ Klik daarna op “CD 50n” en controleer vervolgens of “Gebruik dit apparaat voor geluidsuitvoer” is aangevinkt.
 - Als een ander apparaat is ingeschakeld, selecteert u deze, klikt u opnieuw op “CD 50n” en selecteert u “Gebruik dit apparaat voor geluidsuitvoer”.

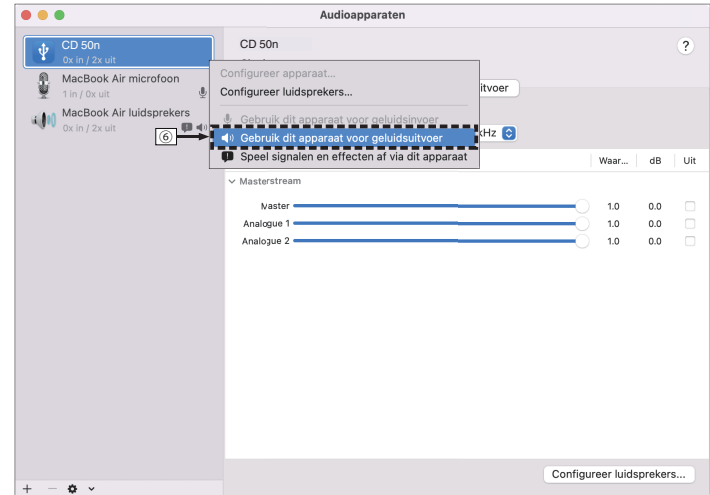

- ⑦ Selecteer het “CD 50n”-formaat.
- Normaliter wordt aanbevolen om het formaat in te stellen op en “2 kan., 32-bits geheel getal 384.0 kHz”.

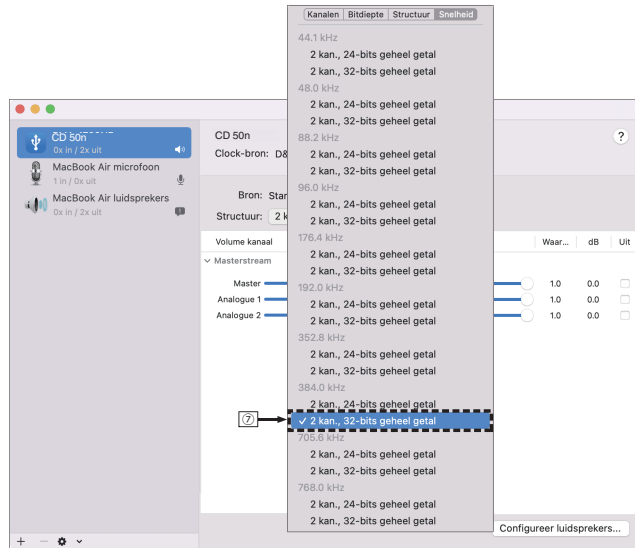

- ⑧ Stop Audio/MIDI-configuratie.

■ Weergave

Installeer de gewenste spelerssoftware vooraf op uw computer. Gebruik de USB DAC-poort op het achterpaneel om dit toestel aan te sluiten op een computer. (☞ blz. 28)

1 Druk op USB-DAC om de ingangsbron over te schakelen naar “USB-DAC”.

Start de weergave van de spelerssoftware op de computer.

- Als de bemonsteringsfrequentie niet kan worden gedetecteerd, wordt “Ontkoppel Signaal” weergegeven.
- “Niet ondersteund” wordt weergegeven wanneer wanneer audiosignalen die niet worden ondersteund door dit toestel, worden ingevoerd.



■ Specificaties van ondersteunde audioformaten

Zie “Digitale ingang” (🔗 blz. 139).



- Voer bewerkingen uit op de computer, zoals afspelen en pauzeren. Op dat ogenblik kunt u geen bewerkingen uitvoeren met knoppen op dit toestel of de afstandsbediening.
- Wanneer dit toestel dienst doet als een D/A-converter, wordt er geen geluid uitgevoerd vanaf de luidsprekers van de computer.
- Als de computer wordt losgekoppeld van dit toestel terwijl de muziekweergavesoftware op de computer wordt uitgevoerd, kan de weergavesoftware vastlopen. Sluit de weergavesoftware altijd af voordat u de computer loskoppelt.
- Wanneer een fout optreedt op de computer, moet u de USB-kabel loskoppelen en de computer opnieuw opstarten.
- De samplingfrequentie van de muziekweergavesoftware en de samplingfrequentie die wordt weergegeven op dit toestel, kunnen verschillen.
- Gebruik een kabel van maximaal 3 m lang voor het aansluiten op de computer.



AirPlay-functie

Muziekbestanden die op uw iPhone, iPod touch, iPad of iTunes zijn opgeslagen, kunnen op dit toestel worden afgespeeld via het netwerk.



- De bronningang wordt geschakeld naar "AirPlay" wanneer AirPlay-weergave wordt gestart.
- U kunt het afspelen van AirPlay stoppen door een andere ingangsbron te kiezen.
- Voor informatie over de manier waarop u iTunes moet gebruiken, kunt u ook Help voor iTunes raadplegen.
- Het scherm kan verschillen, afhankelijk van de versie van het OS en de software.

OPMERKING

- Bij weergave met AirPlay wordt het geluid weergegeven met de volume-instelling van de iPhone, iPod touch, iPad of iTunes.
Verlaag derhalve het volume van de iPhone, iPod touch, iPad of iTunes voordat u de weergave start en stel daarna naar wens in.

Dit apparaat ondersteunt AirPlay 2.

Synchroniseer meerdere met AirPlay 2 compatibele apparaten of luidsprekers voor simultane weergave.



- Dit toestel ondersteunt AirPlay 2 en vereist iOS 11.4 of een latere versie.

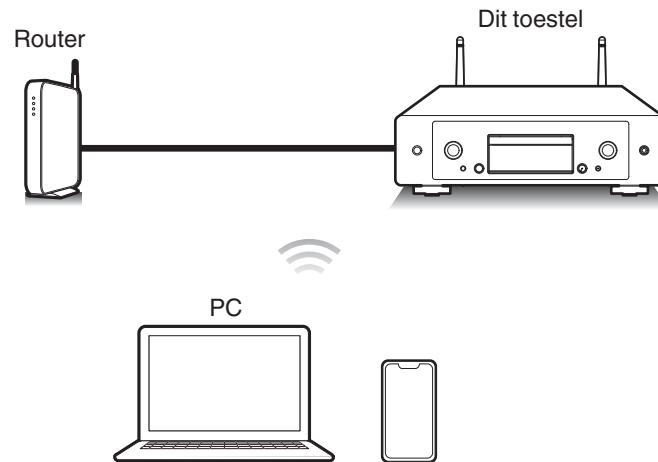

Nummers afspelen vanaf uw iPhone, iPod touch of iPad

Als u uw “iPhone/iPod touch/iPad” bijwerkt naar iOS 10.0.2. of later, kunt u muziek die is opgeslagen op uw “iPhone/iPod touch/iPad” direct streamen naar dit toestel.

- 1 Sluit uw iPhone, iPod touch of iPad Wi-Fi aan op hetzelfde netwerk als dit toestel.**
 - Raadpleeg de handleiding van uw apparaat voor details.
- 2 Speel het nummer af op uw iPhone, iPod touch of iPad.**
AirPlay pictogram wordt weergegeven op het scherm van de iPhone, iPod touch of iPad.
- 3 Tik op het AirPlay-pictogram en selecteer dit toestel.**

[Voorbeeld] iOS 15

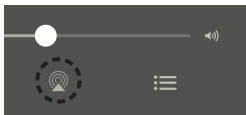

[Voorbeeld] iOS 10



iTunes-muziek afspelen met dit toestel

- 1 Installeer iTunes 10 of latere versie op de Mac of Windows PC die met het zelfde netwerk als voor dit toestel is verbonden.**
- 2 Start iTunes en klik op het AirPlay-pictogram om het hoofdtoestel te selecteren.**

[Voorbeeld] iTunes



- 3 Kies een nummer en klik op afspelen in iTunes.**
De muziek wordt naar dit toestel gestuurd.



- Wanneer “Netwerk controle” op “Aan” staat, kunt u dit apparaat via iTunes inschakelen. (🔗 blz. 107)



Speel vanaf uw iPhone, iPod touch of iPad een nummer af op meerdere gesynchroniseerde apparaten (AirPlay 2)

Voor simultane weergave kunnen nummers op een iPhone, iPod touch of iPad met iOS 11.4 of een latere versie worden gesynchroniseerd met meerdere AirPlay 2 ondersteunende apparaten.

1 Speel het nummer af op uw iPhone, iPod touch of iPad.

AirPlay pictogram wordt weergegeven op het scherm van de iPhone, iPod touch of iPad.

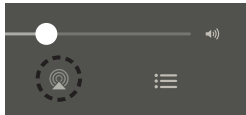

2 Tik op het AirPlay-pictogram en selecteer dit toestel.

Toont een lijst met apparaten en luidsprekers die op hetzelfde netwerk kunnen worden weergegeven.

- Bij apparaten die compatibel zijn met AirPlay 2 ziet u aan de rechterkant een cirkel.

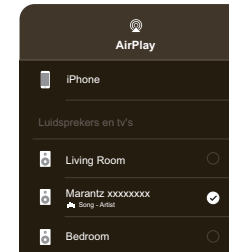

3 Tik op de apparaten of luidsprekers die u wilt gebruiken.

- U kunt meerdere met AirPlay 2 compatibele apparaten selecteren.

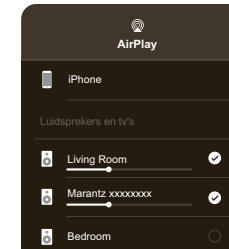

Spotify Connect functie

Spotify is al de muziek die u ooit zult nodig hebben. Miljoenen nummers zijn onmiddellijk beschikbaar. Zoek gewoon de muziek waar u van houdt of laat het aan Spotify over om iets moois te spelen. Spotify werkt op uw telefoon, tablet, computer en thuisluidsprekers. U zult dus altijd de perfecte soundtrack hebben voor alles wat u doet. U kunt nu zowel met uw gratis account als met uw Premium-account genieten van Spotify. Gebruik uw telefoon, tablet of computer als een afstandsbediening voor Spotify.

Ga naar www.spotify.com/connect voor meer informatie.

De Spotify-software is onderhevig aan licenties van derden die u hier vindt:

www.spotify.com/connect/third-party-licenses

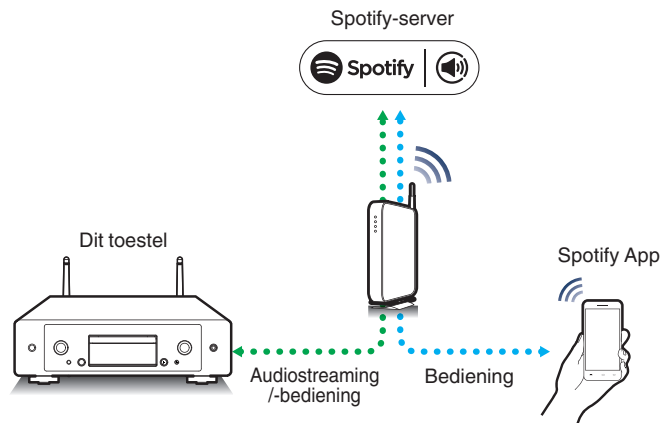

Spotify-muziek afspelen met dit toestel

Download de “Spotify App” vooraf naar uw iOS- of Android-apparaat.

- 1** Sluit de Wi-Fi-instellingen van het iOS- of Androidapparaat aan binnen hetzelfde netwerk als dit toestel.
- 2** Start de Spotify App.
- 3** Speel de Spotify-track af.
- 4** Tik op het pictogram Spotify  om het toestel te selecteren.

De muziek wordt naar dit toestel gestuurd.



Handige functies

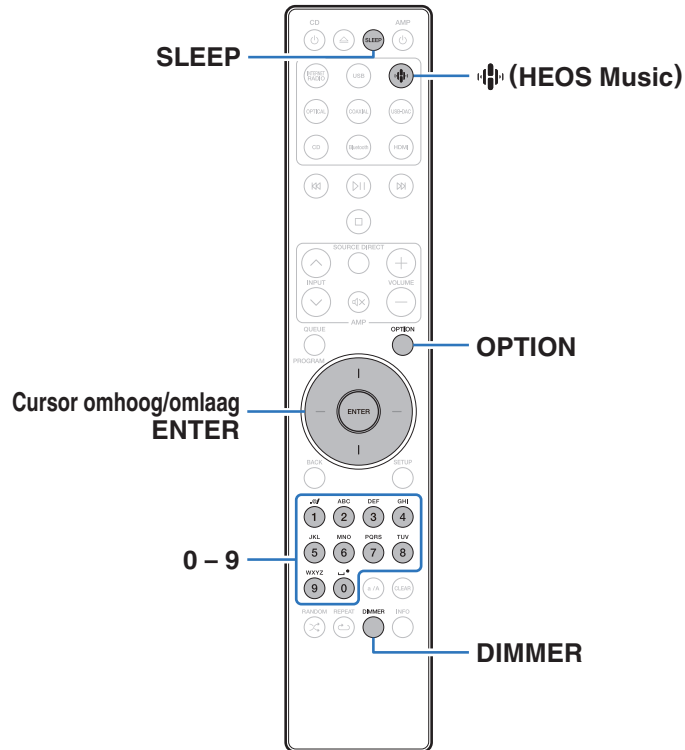

- Dit gedeelte beschrijft hoe u handige functies kunt gebruiken die voor elk invoerapparaat kunnen worden gebruikt.
- De bediening “HEOS Favorieten” is geoptimaliseerd voor de app. Zie “Verkrijgen van de HEOS-app” (👉 blz. 54) voor meer informatie over het verkrijgen van de app.



Afspelen HEOS Favorieten

Wanneer u de functie HEOS Favorieten voor de eerste keer gebruikt op dit toestel, maakt u een HEOS-account aan op de HEOS-app of meldt u aan bij uw account. Zodra u uw HEOS-account aanmaakt of erbij aanmeldt, kunt u de functie HEOS Favorieten gebruiken voor het opslaan en oproepen van uw favoriete streaming radiozenders die dit toestel te gebruiken.

1 Druk op (HEOS Music).

Als er een weergavegeschiedenis aanwezig is, wordt de laatste internetradiozender of het laatste nummer afgespeeld. Als u opnieuw op  (HEOS Music) drukt, verschijnt het hoofdmenu van HEOS Music.

2 Gebruik de cursortoetsen omhoog/omlaag om “Favorites” te selecteren en druk vervolgens op ENTER.

3 Gebruik de cursortoetsen omhoog/omlaag om de inhoud te selecteren die u wilt afspelen en druk vervolgens op ENTER.

4 Gebruik de cursortoetsen omhoog/omlaag om “Nu afspelen” te selecteren en druk vervolgens op ENTER.



- Vanaf uw HEOS Favorieten kunt u inhoud selecteren die u wilt afspelen door op 0-9 te drukken.
- U kunt Favorites niet langer selecteren in het hoofdmenu van HEOS Music wanneer dit toestel niet is gesynchroniseerd met een HEOS-account in de HEOS-app.

Toevoegen aan HEOS Favorieten

Deze functie werkt alleen voor gestreamde inhoud.

- 1 Druk op OPTION terwijl inhoud wordt afgespeeld.**
Het scherm met het optiemenu wordt weergegeven.
- 2 Gebruik de cursortoetsen omhoog/omlaag om “Voeg toe aan HEOS Favorieten” te selecteren en druk vervolgens op ENTER.**
- 3 Gebruik de cursortoetsen om het “HEOS Favorieten” nummer te selecteren waaronder u uw inhoud wilt opslaan en druk vervolgens op ENTER.**



Verwijderen van HEOS Favorieten

1 Druk op (HEOS Music).

Als er een weergavegeschiedenis aanwezig is, wordt de laatste internetradiozender of het laatste nummer afgespeeld. Als u opnieuw op  (HEOS Music) drukt, verschijnt het hoofdmenu van HEOS Music.

2 Gebruik de cursortoetsen omhoog/omlaag om “Favorites” te selecteren en druk vervolgens op ENTER.

3 Terwijl de HEOS Favorieten inhoudsopgave wordt weergegeven, gebruikt u de cursortoetsen omhoog/omlaag om het item te selecteren dat u wilt verwijderen van HEOS Favorieten en druk vervolgens op ENTER.

4 Gebruik de cursortoetsen omhoog/omlaag om “Verwijder uit HEOS-favorieten” te selecteren en druk vervolgens op ENTER.

De helderheid van het display wijzigen

De displayhelderheid kan worden aangepast tussen vier niveaus. Wanneer het display wordt uitgeschakeld, vermindert een bron van ruis die de geluidskwaliteit beïnvloedt zodat u kunt genieten van geluidswaergave met hogere kwaliteit.

1 Druk op DIMMER.

- De helderheid van het display verandert telkens wanneer de knop wordt ingedrukt.



- Als de knoppen worden bediend wanneer het display uit is, wordt de informatie tijdelijk weergegeven met de helderste instelling.
- De helderheid van het display is standaard ingesteld op het meest heldere.
- DIMMER werkt ook met Marantz-versterker MODEL 50 (niet meegeleverd) en de helderheid kan tegelijkertijd worden aangepast indien gebruikt in combinatie met dit toestel. Als de helderheidsinstellingen verschillen, stelt u de helderheid van elke helderste instelling in door minstens 5 seconden op DIMMER te drukken voordat u het aanpassen start.



De slaaptimer gebruiken

U kunt de stroom automatisch naar stand-by laten schakelen nadat de ingestelde tijd is verstreken. Dit is handig voor het luisteren alvorens u gaat slapen.

1 Druk tijdens de weergave op SLEEP en selecteer de insteltijd.

- De indicator  op het display licht op.
- De slaaptimer kan worden ingesteld op 90 minuten in stappen van 10 minuten.
- Na ongeveer 5 seconden wordt de instelling actief en werkt de display weer zoals ervoor.

■ De slaaptimer annuleren

1 Druk op SLEEP voor het instellen van “Sleep ► Uit”.

De  indicator op het display dooft.



- De slaaptimerinstelling wordt geannuleerd wanneer het toestel naar de stand-bymodus schakelt.
- Druk op SLEEP om de resterende tijd tot de slaaptimer is geactiveerd, te controleren.



Overzicht van het menu

Op de volgende pagina's vindt u de bediening van het menu.

Standaard zijn aanbevolen instellingen gedefinieerd voor dit toestel. U kunt dit toestel aanpassen op basis van uw bestaand systeem en uw voorkeursinstellingen.

Items instellen	Details	Beschrijving	Blz.
Audio	Filter	Dit apparaat is uitgerust met een functie voor het aanpassen van de geluidskwaliteit zodat gebruikers kunnen genieten van weergave met de gewenste geluidskwaliteit.	97
	Lock Range	Als u de "Lock Range" verkleint, krijgt u minder verstoring en een helderder geluid.	97
	Lijnuitgangsniveau	Stel dit in volgens de terminal (VARIABLE of FIXED) waar de versterker is aangesloten.	98
	Variabele uitgang	U kunt het circuit uitschakelen dat audio vanuit de terminals (VARIABLE) van de analoge audio-uitgangen van dit toestel weergeeft. Hiermee voorkomt u dat het uitgaande audiosignaal van de terminals (FIXED) van de analoge audio-uitgangen wordt beïnvloed.	98
	Volumelimiet	Kies een instelling voor het maximumvolume. Het volume kan niet boven deze instelling uitstijgen.	99
	Digitale uitgang	Wanneer de digitale audio-uitvoer wordt gestart, vermindert een bron van ruis die de geluidskwaliteit beïnvloedt zodat u kunt genieten van geluidswaergave met hogere kwaliteit.	99
	Hoofdtelefoon-versterker Gain-instelling	Stel de versterking in van de hoofdtelefoonversterker. Door deze in te stellen op de impedantie van uw hoofdtelefoon, kunt u genieten van de weergave op uw hoofdtelefoon op een adequaat volume.	100
TV	TV-ingang	Stel dit in wanneer u op dit toestel audio van een TV afspeelt.	101
	HDMI Power Off Controle	Stel de functie "HDMI Power Off Controle" in die is ingesteld voor de uitschakelbewerking van uw tv om het toestel op stand-by te zetten.	102



Items instellen	Details	Omschrijving/Details	Blz.
Algemeen	Taal	Stelt de taal voor de menuweergave.	103
	Auto Standby	Stelt de voeding van het toestel in stand-by wanneer het niet wordt gebruikt.	103
	Power Sync	Stelt de functie "Power Sync" in, die het inschakelen van de Marantz-versterkers die op dit toestel zijn aangesloten, koppelt aan het inschakelen van dit toestel, waardoor deze worden ingeschakeld wanneer dit toestel wordt ingeschakeld.	104
	Informatie	Geeft meldingen weer. Stelt ook in of de melding moet worden weergegeven wanneer de voeding is ingeschakeld.	104
		Meldingsberichten	104
		Controleer op meldingen	104
Resetten	Verschillende instellingen worden opnieuw ingesteld naar de standaard fabriekswaarden.	104	
Netwerk	Netwerk Informatie	Toont diverse informatie over het netwerk.	105
	Netwerk & USB-A	De functies afspelen via netwerk en USB-flashstation (USB-A) kunnen worden uitgeschakeld om ruis te voorkomen die de geluidskwaliteit beïnvloedt.	105
	draadloos	De Wi-Fi-functie kan worden uitgeschakeld om ruis te voorkomen die de geluidskwaliteit beïnvloedt.	105
	Bluetooth	Als u de functie Bluetooth stopt, vermindert een bron van ruis die de geluidskwaliteit beïnvloedt zodat u kunt genieten van geluidswaardering met hogere kwaliteit. Dit stelt ook de instellingen voor de Bluetooth-zender in.	106
	Netwerk controle	Voert de aan/uit-instellingen uit voor de netwerkfunctie wanneer het toestel in stand-bymodus is.	107
	AirPlay-configuratie	Stel dit toestel in op de WAC-modus. Voer deze instelling in wanneer u verbinding maakt met een netwerk via een iOS-apparaat.	107



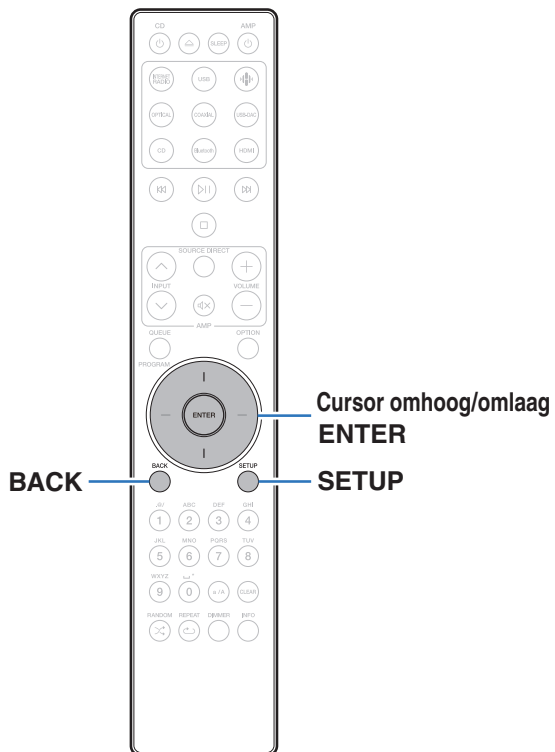

Menu bedienen

- 1 Druk op SETUP.**
 Het instellingsmenu wordt weergegeven op het display.
- 2 Gebruik de cursortoetsen omhoog/omlaag om het in te stellen of te bedienen instellingsmenu te selecteren en druk dan op ENTER.**
- 3 Gebruik de cursortoetsen omhoog/omlaag om de gewenste instelling te wijzigen.**
- 4 Druk op ENTER om uw instelling op te geven.**
 - Druk op BACK om terug te keren naar het vorige item.
 - Om het instellingsmenu af te sluiten, drukt u op SETUP wanneer het instellingsmenu wordt weergegeven. Het display keert terug naar de normale weergave.



4 Herhaal stappen 2 en 3 om tekens in te voeren en druk dan op ENTER om ze op te slaan.



- Druk op CLEAR om het geselecteerde teken te wissen.
- Houd CLEAR 3 seconden ingedrukt om meerdere of alle tekens te wissen.
- Druk op ⌘ om een spatie in te voegen.

De cursortoetsen gebruiken

1 Geef het scherm weer waarop u tekens kunt invoeren.

- Om een teken te wijzigen, gebruikt u de cursortoetsen omhoog/omlaag om de cursor uit te lijnen op het teken dat u wilt wijzigen.

2 Gebruik de cursortoetsen omhoog/omlaag om het teken te wijzigen.

- Het type tekens dat kan worden ingevoerd wordt hieronder getoond.

[Kleine letters]

abcdefghijklmnopqrstuvwxyz

[Hoofdletters]

ABCDEFGHIJKLMNOPQRSTUVWXYZ

[Symbolen]

!“#\$%&'()*+,-./:;<=>?@

[\]^_`{|}~¡¢£¤¥¦§¨©ª«¬®¯°±²³´µ¶·¸¹º»¼½¾¿

[Kleine letters (met onderscheidingstekens)]

äåäåääæçççðëèéëïïïñöóôõøßřśşşüúúúýýžžþ

[Hoofdletters (met onderscheidingstekens)]

ÄÅÄÅÄÅÆÇÇÇÐËËËËËÏÑÖÓÓÓÕØŘŘŚŞŞÜÚÚÚÝÝŽŽÞ

[Cijfers]

0123456789 (spatie)



3 Herhaal stap 2 om tekens in te voeren en druk dan op ENTER om ze op te slaan.



- Druk op CLEAR om het geselecteerde teken te wissen.
- Houd CLEAR 3 seconden ingedrukt om meerdere of alle tekens te wissen.
- Druk op  om een spatie in te voegen.



Audio

Audiogerelateerde instellingen maken.

Filter

Dit apparaat is uitgerust met een functie voor het aanpassen van de geluidskwaliteit zodat gebruikers kunnen genieten van weergave met de gewenste geluidskwaliteit. Dit apparaat ondersteunt het PCM-signaal.

Filter 1 (Standaard):

Biedt een korte impulsrespons voor zowel pre-echo als voor post-echo. Een grote hoeveelheid audio-informatie zorgt voor een heldere weergave van diepe stereobeelden en de relatieve positie van de geluidsbron.

Filter 2:

Het kenmerk is bekend als asymmetrische impulsrespons. De post-echo is iets langer dan de pre-echo. De geluidskennmerken lijken meer op analogo geluid.

Lock Range

Als u de “Lock Range” verkleint, krijgt u minder verstoring en een helderder geluid. Als de “Lock Range” echter te veel wordt verkleind, kan dit leiden tot onderbroken geluid en ruis tijdens de weergave of wanneer wordt overgeschakeld naar een nummer met een andere samplingfrequentie. Als dit gebeurt, verbreedt u de “Lock Range”-instelling totdat de muziekweergave normaal klinkt.

Smal / Middel / Breed



- De fabrieksinstelling voor “Lock Range” verschilt per ingangsbron. Hieronder vindt u de fabrieksinstellingen voor elke ingangsbron.

Standaard	Ingangsbron
Smal	CD
Breed	HEOS Music / Bluetooth / Afspelen via USB-flashstation (USB-A) / USB-DAC / HDMI / Coaxial / Optical

- Voor elke ingangsbron wordt een aparte instelling voor “Lock Range” vastgelegd voor elke ingangsbron, behalve voor “HEOS Music”, USB-flashstation en Bluetooth, die een gemeenschappelijke instelling heeft.



Lijnuitgangsniveau

Stel dit in volgens de terminal (VARIABLE of FIXED) waar de versterker is aangesloten. Gebruik deze instelling wanneer u een Marantz-versterker aansluit op dit toestel met een afstandsbedieningsverbinding. (👉 blz. 33)

Variabel
(Standaard):

Wanneer de functie "Power Sync" wordt gebruikt, schakelt de ingangsbron van de Marantz-versterker naar "POWER AMP". Regel het volume van de audiosignaaluitgang vanaf de analoge audio-uitgangen (VARIABLE) van dit toestel met de HEOS-app or of de afstandsbediening van de tv (HDMI-besturingsfunctie).

Fixed:

Wanneer de functie "Power Sync" wordt gebruikt, schakelt de ingangsbron van de Marantz-versterker naar "CD". Regel het volume van de Marantz-versterker die is aangesloten op dit toestel met de HEOS-app of de afstandsbediening van de tv (HDMI-besturingsfunctie).

Variabele uitgang

U kunt het circuit uitschakelen dat audio vanuit de terminals (VARIABLE) van de analoge audio-uitgangen van dit toestel weergeeft. Hiermee voorkomt u dat het uitgaande audiosignaal van de terminals (FIXED) van de analoge audio-uitgangen wordt beïnvloed. Als u de terminals (VARIABLE) van de analoge audio-uitgang niet gebruikt, zorgt het uitschakelen van deze instelling voor een betere geluidskwaliteit.

Aan
(Standaard): Schakelt variabele audio-uitgang in.

Uit: Schakelt variabele audio-uitgang uit.



Volumelimiet

Kies een instelling voor het maximumvolume. Het volume kan niet boven deze instelling uitstijgen.

Uit
(Standaard): Stel geen maximumvolume in. (100 (+6dB))

95 (+1dB) / 90 (-4dB) / 85 (-9dB) / 80 (-14dB)

Digitale uitgang

Wanneer de digitale audio-uitvoer wordt gestart, vermindert een bron van ruis die de geluidskwaliteit beïnvloedt zodat u kunt genieten van geluidswaergave met hogere kwaliteit.

Aan
(Standaard): Digitale audio wordt ingeschakeld.

Uit: Digitale audio wordt uitgeschakeld.



Hoofdtelefoon-versterker Gain-instelling

Stel de versterking in van de hoofdtelefoonversterker. Stel dit in overeenkomstig de impedantie van de aangesloten hoofdtelefoon. Het is aanbevolen dit in te stellen op de zijde “Laag” als de hoofdtelefoon een lage impedantie heeft en op de zijde “Hoog” als deze een hoge impedantie heeft.

Hoog:	Stel de versterking van de hoofdtelefoonversterker in op “Hoog”. Stel dit in als het standaardvolume te laag staat ingesteld.
Middel (Standaard):	Stel de versterking van de hoofdtelefoonversterker in op “Middel”.
Laag:	Stel de versterking van de hoofdtelefoonversterker in op “Laag”. Stel dit in als het standaardvolume te hoog staat ingesteld.

OPMERKING

- Het hoofdtelefoonvolume verschilt afhankelijk van de instelling Hoofdtelefoon-versterker Gain-instelling. Verlaag het volume of demp de audio eerst als u deze instelling wijzigt tijdens het beluisteren van audio.



TV

TV-ingang

Stel dit in wanneer u op dit toestel audio van een TV afspeelt. Dit toestel wordt ingeschakeld wanneer de tv wordt ingeschakeld en de ingangsbron wordt automatisch geschakeld naar "HDMI", "Optical" of "Coaxial" zodat de audio van de tv via dit toestel kan worden afgespeeld.

■ Standaard ingang

Stel de ingangsbron in die moet worden gebruikt wanneer op dit toestel audio van de TV wordt afgespeeld. Stel dit in op basis van de aansluiting op dit toestel waarmee het op de tv (HDMI ARC, OPTICAL ingang of COAXIAL uitgang wordt aangesloten).

Geen / HDMI Out (ARC) / Optical In / Coaxial In
(Standaard: HDMI Out (ARC))

■ Automatisch Afspelen

Wanneer een TV-audiobron op dit toestel wordt ingevoerd, schakelt het toestel automatisch naar de in "Standaard ingang" ingestelde ingangsbron en is de Automatisch Afspelen-functie voor het afspelen van TV-audio op dit toestel ingesteld.

Aan (Standaard):	Schakelt de functie Automatisch Afspelen in.
----------------------------	--

Uit:	Schakelt de functie Automatisch Afspelen uit.
-------------	---



- De functie Automatisch Afspelen werkt niet wanneer "Standaard ingang" is ingesteld op "Geen". Stel "Standaard ingang" van te voren in.
- De functie Automatisch Afspelen zal niet werken als de bemonsteringsfrequentie van het audiosignaal dat wordt ingevoerd van de OPTICAL-ingang en COAXIAL-ingang van dit toestel 88,2 kHz of meer is. Tv's voeren normaal 48 kHz audiosignalen uit en de functie Automatisch Afspelen zal werken, maar als u een apparaat aansluit dat een audiosignaal van 88,2 kHz of meer uitvoert en probeert het te gebruiken, zal de functie Automatisch Afspelen mogelijk niet werken.



HDMI Power Off Controle

Stel de functie "HDMI Power Off Controle" in die is ingesteld voor de uitschakelbewerking van uw via HDMI aangesloten tv om het toestel op stand-by te zetten.

Alle
(Standaard):

Als de voeding van de tv wordt uitgeschakeld, gaat de voedingsstatus van dit toestel automatisch naar stand-by, ongeacht de ingangsbron van dit apparaat.

HDMI ARC:

Als de ingangsbron HDMI is en u de tv uitschakelt, gaat de voedingsstatus van dit toestel automatisch naar stand-by.

Uit:

Dit toestel is niet gekoppeld aan het aan- of uitzetten van een TV.



Algemeen

Taal

Stelt de taal voor de menuweergave.

English / Deutsch / Français / Italiano / Nederlands / Español / Svenska / Русский / Polski (Standaard : English)

Auto Standby

Stelt de tijd in die moet verstrijken zonder dat het toestel bediend wordt of een invoersignaal voordat het toestel automatisch naar stand-by gaat.

Uit:	Het toestel gaat niet automatisch naar de stand-bymodus.
1min:	Het toestel gaat na 1 minuten naar de stand-bymodus.
5min:	Het toestel gaat na 5 minuten naar de stand-bymodus.
15min (Standaard):	Het toestel gaat na 15 minuten naar de stand-bymodus.
Anders:	Stelt het aantal minuten (tussen 1 en 99) in voordat het toestel automatisch naar stand-by gaat. Nadat u met 0 – 9 de tijd hebt ingesteld, drukt u op ENTER om de instelling te bevestigen.



Power Sync

Stelt de functie "Power Sync" in die het inschakelen van de Marantz-versterkers die op dit toestel zijn aangesloten, synchroniseert met het inschakelen van dit toestel, waardoor deze worden ingeschakeld wanneer dit toestel wordt ingeschakeld.

Aan (Standaard):	Inschakelen is gesynchroniseerd.
Uit:	Inschakelen is niet gesynchroniseerd.

Informatie

■ Meldingsberichten

Stelt in of de melding wordt weergegeven wanneer het toestel wordt ingeschakeld.

Aan (Standaard):	Meldingen worden weergegeven.
Uit:	Meldingen worden niet weergegeven.

■ Controleer op meldingen

Geeft meldingen weer.

Resetten

Voer deze procedure alleen uit wanneer de display en de bediening niet naar behoren functioneren. Herstelt alle instellingen naar de fabrieksinstellingen. Geef de instellingen opnieuw op.

Terugzetten naar fabrieksinstellingen:	Toestel wordt geïnitieerd.
Annuleren:	Toestel is niet geïnitieerd.



Netwerk

Netwerk Informatie

Toont netwerkinformatie.

Friendly Name / Aansluiting / SSID / DHCP / IP-adres / MAC-adres (Ethernet) / MAC-adres (Wi-Fi)

Netwerk & USB-A

De functies afspelen via netwerk en USB-flashstation (USB-A) kunnen worden uitgeschakeld om ruis te voorkomen die de geluidskwaliteit beïnvloedt. Hiermee kunt u geluid van hoge kwaliteit afspelen bij de functies CD-weergave en D/A Converter.

Aan (Standaard):	Hiermee schakelt u de functie voor het afspelen via het netwerk en het USB-flashstation (USB-A) in.
Uit:	Hiermee schakelt u de functie voor het afspelen via het netwerk en het USB-flashstation (USB-A) uit.

draadloos

De Wi-Fi-functie kan worden uitgeschakeld om ruis te voorkomen die de geluidskwaliteit beïnvloedt. Als u een bekabeld LAN op dit toestel aansluit, kunt u audio met hoge kwaliteit afspelen.

Aan (Standaard):	Schakelt de Wi-Fi-functie in.
Uit:	Schakelt de Wi-Fi-functie uit.



Bluetooth

■ Bluetooth

Als u de Bluetooth-ontvanger- en zenderfuncties stopt, vermindert een bron van ruis die de geluidskwaliteit beïnvloedt zodat u kunt genieten van geluidsheerige met hogere kwaliteit.

Aan (Standaard):	Schakelt de Bluetooth-functie in.
----------------------------	-----------------------------------

Uit:	Schakelt de Bluetooth-functie uit.
-------------	------------------------------------

■ Hoofdtelefoon

Schakelt de Bluetooth-hoofdtelefoonzender in of uit.

Voer deze instellingen uit wanneer u audio beluistert vanaf dit toestel via een Bluetooth-hoofdtelefoon.

Aan	Schakelt de zenderfunctie van de Bluetooth-hoofdtelefoon in.
------------	--

Uit (Standaard):	Schakelt de zenderfunctie van de Bluetooth-hoofdtelefoon uit.
----------------------------	---

■ Apparaten

- Beschikbare apparaten worden weergegeven in de lijst zodra u de koppelingsmodus start op de Bluetooth-hoofdtelefoon waarmee u verbinding wilt maken. Selecteer uw Bluetooth-hoofdtelefoon in de lijst om deze te koppelen.
- Dit toestel kan alleen koppelen met één Bluetooth-hoofdtelefoon per keer. Er kunnen echter maximaal 8 Bluetooth-hoofdtelefoons worden geregistreerd. Schakelt tussen geregistreerde apparaten vanaf "Apparaten" in het instellingsmenu "Bluetooth".
- Om een opgeslagen Bluetooth-apparaat te verwijderen uit de lijst, gebruikt u de cursortoetsen omhoog/omlaag om het te selecteren. Druk vervolgens op de OPTION-toets en selecteer "Vergeet dit apparaat".



- Met het A2DP-profiel compatibele Bluetooth-luidsprekers kunnen worden verbonden door dezelfde stappen te volgen die worden gebruikt voor het aansluiten van een Bluetooth-hoofdtelefoon.

OPMERKING

- De functies Bluetooth-zender en Bluetooth-ontvanger kunnen niet tegelijkertijd worden gebruikt. De functie Bluetooth-zender is niet beschikbaar wanneer u muziek beluistert op een Bluetooth-apparaat.
- Zelfs wanneer "Hoofdtelefoon" is ingesteld op "Aan", drukt u op de afstandsbediening op Bluetooth om de bron "Bluetooth" te selecteren en de Bluetooth-ontvangersfunctie in te schakelen. Om muziek die is opgeslagen op Bluetooth-apparaten zoals smartphones, te beluisteren op dit toestel, drukt u op de afstandsbediening op Bluetooth om de ingangsbron te schakelen naar Bluetooth en verbindt u het Bluetooth-apparaat opnieuw.
- Menu-instellingen voor de zender van de Bluetooth-hoofdtelefoon zijn niet beschikbaar wanneer dit toestel wordt gegroepeerd binnen de HEOS-app.
- Bluetooth-hoofdtelefoon kan niet worden verbonden als een ingebouwd HEOS-apparaat een invoerbron afspeelt vanaf dit toestel.



Netwerk controle

Hiermee is de netwerkcommunicatie mogelijk in stand-bymodus.

Aan:

Netwerk is aan tijdens stand-by. Het hoofdtoestel is bedienbaar met een netwerkcompatibele controller.

Uit

(Standaard):

Tijdens stand-by is de netwerkfunctie onderbroken.



- Wanneer u de HEOS-app gebruikt, moet de instelling "Netwerk controle" zijn ingesteld op "Aan".
- Hoewel de instelling bij de aankoop "Uit" is, gaat dit automatisch "Aan" wanneer de volgende bewerking wordt uitgevoerd.
 - Koppelen met een Bluetooth-apparaat
 - Draadloze LAN-verbinding
 - Sluit een LAN-kabel aan op de NETWORK-connector

Zodra de instelling is opgegeven in het instellingsmenu, wordt de instelling niet automatisch geschakeld, zelfs als de bovenstaande bewerkingen worden uitgevoerd.

OPMERKING

- Wanneer "Netwerk controle" is ingesteld op "Aan", verbruikt het toestel meer stand-byvermogen.

AirPlay-configuratie

Dit toestel ondersteunt de instellingsmodus "WAC (Wireless Accessory Configuration)" van Apple Inc. Gebruik uw iOS-apparaat (iPhone/iPod/iPad) in de WAC Setup-modus om een verbinding te maken met het netwerk. Door uw iOS-apparaat op dit toestel aan te sluiten, kan het toestel automatisch worden verbonden met hetzelfde netwerk.

1. Selecteer "AirPlay-configuratie" en druk op ENTER.
 - Dit toestel schakelt naar de WAC-instellingsmodus.
2. Onderaan op het wifi-instellingsscherm voor iOS-apparaten, selecteert u "Marantz CD 50n" onder "CONFIGUREER NIEUWE AIRPLAY LUIDSPREKER...".
 - Zorg dat het iOS-apparaat is aangesloten op de draadloze LAN-router (wifi).
3. Selecteer een netwerk waarmee u dit toestel wilt verbinden en drukt u op "Volgende".
4. Volg de instructies op het scherm om de verbinding te voltooien.
 - Wanneer u verbonden bent, verschijnt "Verbonden" op het display.

OPMERKING

- De firmwareversie van uw iOS-apparaat moet iOS 10.0.2 of later ondersteunen.
- De WAC setup-modus duurt ongeveer 15 minuten. Als de instelling niet is voltooid binnen 15 minuten, wordt de WAC setup-modus automatisch geannuleerd. Als u de WAC Setup-modus handmatig annuleert, drukt u op de knop BACK.



Maak verbinding met het netwerk met behulp van de WPS-knop op de router

Als u een draadloze router gebruikt die WPS (Wi-Fi Protected Setup™) ondersteunt, maakt u verbinding met het netwerk met de “drukknopmethode”. (Wi-Fi Protected Setup™ is een handelsmerk van Wi-Fi Alliance.)

- 1 Druk op uw router op de WPS-knop.**
- 2 Houd de CONNECT-knop op het achterpaneel binnen de 2 minuten gedurende 5 seconden ingedrukt.**

“WPS Bezig met verbinden” verschijnt op het scherm en de verbinding wordt gestart.

 - Wanneer u verbonden bent, verschijnt “WPS” Verbonden op het display.



- U kunt ook  (HEOS Music) op de afstandsbediening 5 seconden ingedrukt houden om naar de WPS-instellingsmodus te gaan.



Schakelen tussen functies met de volumetoetsen op de afstandsbediening

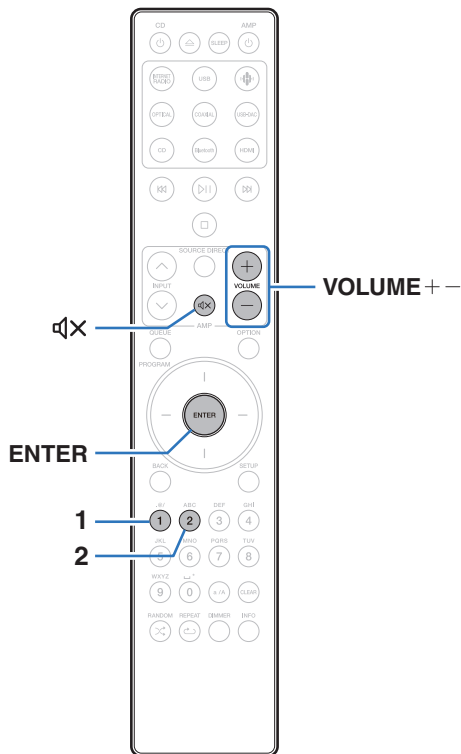

Als u een eindversterker op de terminals (VARIABLE) van de analoge audio-uitgang van dit toestel aansluit, kunt u de bedieningsmodus van de meegeleverde afstandsbediening zo instellen dat het volume van de eindversterker vanaf dit toestel kan worden aangepast. De afstandsbediening heeft twee bedieningsmodi: een modus voor de versterker en een voor een netwerk-CD-speler. De bedieningsmodus voor de versterker past het volume van een Marantz-versterker aan en die voor een netwerk-CD-speler past het volume van het uitgaande audiosignaal van de terminals (VARIABLE) van de analoge audio-uitgang van dit toestel aan. Standaard staat de fabrieksinstelling van de afstandsbediening op de bedieningsmodus voor de versterker.



- Zorg dat u de bediening van elk toestel controleert nadat u de bedieningsmodus voor de afstandsbediening hebt ingesteld.
- Schakel tussen de instellingen van de bedieningsmodi van de afstandsbediening door op de toetsen VOLUME + - en MUTE te drukken.
- De bedieningsmodi van de afstandsbediening krijgen weer de standaardinstellingen zodra de batterijen worden verwijderd. Stel de bedieningsmodi van de afstandsbediening opnieuw in nadat u de batterijen hebt vervangen.



De bedieningsmodus van de afstandsbediening op bediening via netwerk-CD-speler instellen

- 1 Houd ENTER en 2 op de afstandsbediening langer dan 5 seconden ingedrukt.



- In het menu moet “Variabele uitgang” op “Aan” staan als u het volume van het uitgaande audiosignaal van de analoge audio-uitgangaansluitingen wilt aanpassen (VARIABLE). (🔍 blz. 98)

De bedieningsmodus van de afstandsbediening op bediening via versterker instellen

- 1 Houd ENTER en 1 op de afstandsbediening langer dan 5 seconden ingedrukt.



■ Inhoud

Tips

Ik wil van filter veranderen om de gewenste geluidskwaliteit te wijzigen	112
Ik wil genieten van analoge uitvoeraudio met hogere kwaliteit	112
Ik wil naar geluid met hoge kwaliteit luisteren	112
Ik wil tv-audio met hogere kwaliteit afspelen	112
Ik wil voorkomen dat dit toestel in stand-by gaat door het te koppelen aan de uitschakeling van een via HDMI aangesloten tv	113
Eenvoudige bewerkingen in de uitgeschakelde status	113
Ik wil een eindversterker op dit toestel aansluiten	113
Ik wil niet dat het volume per ongeluk te luid wordt	113

Probleemoplossing

Voeding wordt niet ingeschakeld/Voeding wordt uitgeschakeld	115
Bewerkingen kunnen niet worden uitgevoerd via de afstandsbediening	116
Er verschijnt niets op het display van dit toestel	116
Er is geen geluid hoorbaar	117
Geluid is onderbroken of er is ruis opgetreden	118
Het gewenste geluid wordt niet weergegeven	119
AirPlay kan niet worden afgespeeld	120
USB-flashstations kunnen niet worden afgespeeld	121
Bluetooth kan niet worden afgespeeld	122
Internet-radio kan niet worden afgespeeld	124
Muziekbestanden op pc of NAS kunnen niet worden afgespeeld (Muziekserver)	125
Het is niet mogelijk verschillende online services af te spelen	126
Kan geen verbinding maken met draadloos LAN-netwerk	126
Kan geen schijven afspelen	127
Muziekbestanden op pc of Mac kunnen niet worden afgespeeld (USB-DAC)	128
Er kan geen audio worden afgespeeld vanaf digitale apparaten (HDMI ARC/coaxiaal/optisch)	129
De ingangsbron wordt naar "HDMI", "Optical" of "Coaxial" geschakeld	129
De HDMI-besturingsfunctie werkt niet	129
Update/upgrade foutmeldingen	130



Tips

Ik wil van filter veranderen om de gewenste geluidskwaliteit te wijzigen

- De filterkenmerken schakelen. (🔊 blz. 97)

Ik wil genieten van analoge uitvoeraudio met hogere kwaliteit

- Stel “Digitale uitgang” in het instellingsmenu in op “Uit”. (🔊 blz. 99)
- Druk op de DIMMER-toets om het display uit te schakelen. (🔊 blz. 89)

Ik wil naar geluid met hoge kwaliteit luisteren

- De functies afspelen via netwerk en USB-flashstation (USB-A) kunnen worden uitgeschakeld om ruis te voorkomen die de geluidskwaliteit beïnvloedt. Stel “Netwerk & USB-A” in op “Uit” in het menu. (🔊 blz. 105)
- De Wi-Fi-functie kan worden uitgeschakeld om ruis te voorkomen die de geluidskwaliteit beïnvloedt. Stel “draadloos” in op “Uit” in het instellingsmenu. (🔊 blz. 105)
- Als u de functie Bluetooth stopt, vermindert een bron van ruis die de geluidskwaliteit beïnvloedt zodat u kunt genieten van geluidswaergave met hogere kwaliteit. Stel “Bluetooth” in op “Uit” in het instellingsmenu. (🔊 blz. 106)
- U kunt het circuit uitschakelen dat audio vanuit de terminals (VARIABLE) van de analoge audio-uitgangen van dit toestel weergeeft. Hiermee voorkomt u dat het uitgaande audiosignaal van de terminals (FIXED) van de analoge audio-uitgangen wordt beïnvloed. Stel “Variabele uitgang” in op “Uit” in het instellingsmenu. (🔊 blz. 98)

Ik wil tv-audio met hogere kwaliteit afspelen

- Sluit de HDMI-terminal van uw tv die de ARC-functie ondersteunt, aan op de HDMI ARC-terminal van dit toestel en schakel de ingangsbron naar HDMI. (🔊 blz. 22)
- Als u een tv gebruikt die de ARC-functie niet ondersteunt of een tv die geen HDMI-terminal heeft, kan de tv-audio worden afgespeeld door dit toestel via een optische of coaxiale aansluiting. (🔊 blz. 24)
- Alleen 2-kanaals lineaire PCM kan worden ingevoerd als het digitale audiosignaal naar dit toestel.



Ik wil voorkomen dat dit toestel in stand-by gaat door het te koppelen aan de uitschakeling van een via HDMI aangesloten tv

- Wijzig de instelling “HDMI Power Off Controle” naar “Uit”. (👉 blz. 102)

Eenvoudige bewerkingen in de uitgeschakelde status

- Druk op de toets **▶** om het toestel automatisch in te schakelen en de weergave te starten van de laatst geselecteerde ingangsbron.
- Wanneer de “Netwerk controle”-functie is ingesteld op “Aan”, kunt u de weergave of andere bewerkingen uitvoeren via AirPlay of HEOS-app. (👉 blz. 107)

Ik wil een eindversterker op dit toestel aansluiten

- U kunt een eindversterker op de analoge audio-uitgangsaansluitingen (VARIABLE) op het achterpaneel aansluiten. Stel “Variabele uitgang” in op “Aan” in het instellingsmenu. (👉 blz. 98)
- Stel de bedieningsmodus van de volumetoetsen op de afstandsbediening in op netwerk cd-speler. Hierdoor kunt u het volume van het uitgaande audiosignaal van de analoge audio-uitgangsaansluitingen (VARIABLE) met de afstandsbediening aanpassen. (👉 blz. 109)
- Stel “Lijnuitgangsniveau” in op “Variabel” in het instellingsmenu om het uitvoervolume van de audiosignaal aan te passen vanaf de analoge audio-uitgangen (VARIABLE) met de afstandsbediening van de tv (HDMI-besturingsfunctie) en de HEOS-app. (👉 blz. 98)

Ik wil niet dat het volume per ongeluk te luid wordt

- Stel de hoogste limiet van het volume voor “Volumelimiet” vooraf in het menu in. Dit voorkomt dat kinderen of anderen het volume per ongeluk te hoog instellen. (👉 blz. 99)



Probleemoplossing

Als een probleem optreedt, moet u eerst het volgende controleren:

1. Zijn de aansluitingen juist ?
2. Wordt het toestel bediend zoals wordt beschreven in de gebruiksaanwijzing?
3. Werken de andere componenten naar behoren ?



- Als de bovenste stappen 1 t/m 3 dit probleem niet verbeteren, kan het opnieuw starten van het apparaat het probleem verbeteren. Blijf op het toestel op de toets  drukken totdat "Herstart" op het display verschijnt of verwijder het netsnoer uit het toestel en steek het netsnoer vervolgens weer in het toestel.

Als dit toestel niet naar behoren werkt, controleer dan de overeenkomende symptomen in deze sectie.

Als de symptomen niet overeenkomen met deze die hier zijn beschreven, dient u uw leverancier te raadplegen omdat dit kan te wijten zijn aan een fout in dit toestel. Koppel in dit geval onmiddellijk de voeding uit en neem contact op met de winkel waar u dit toestel hebt aangeschaft.



Voeding wordt niet ingeschakeld/Voeding wordt uitgeschakeld

De voeding wordt niet ingeschakeld.

- Controleer of de stekker goed in het stopcontact zit. (👉 blz. 35)
- Dit toestel is in de stand-bymodus. Druk op de ϕ -toets op het hoofdtoestel of op de toets CD ϕ op de afstandsbediening. (👉 blz. 37)

De voeding wordt automatisch uitgeschakeld.

- De slaaptimer is ingesteld. Schakel de voeding opnieuw in. (👉 blz. 90)
- “Auto Standby” is ingesteld. “Auto Standby” wordt geactiveerd wanneer er geen bewerking wordt uitgevoerd gedurende een bepaalde periode. Om “Auto Standby” uit te schakelen, stelt u “Auto Standby” in het menu in op “Uit”. (👉 blz. 103)
- “HDMI Power Off Controle” is ingesteld. De voeding van dit toestel wordt uitgeschakeld (stand-by) door het te koppelen aan de uitschakeling van een via HDMI aangesloten tv. Om “HDMI Power Off Controle” uit te schakelen, stelt u “HDMI Power Off Controle” in het instellingsmenu in op “Uit”. (👉 blz. 102)

Wanneer de stroom wordt ingeschakeld, knippert de indicator van het beveiligingscircuit oranje.

- Het beschermingscircuit is geactiveerd door een fout in de interne voeding. Koppel de voedingskabel los en neem contact op met onze klantendienst.



Bewerkingen kunnen niet worden uitgevoerd via de afstandsbediening

Bewerkingen kunnen niet worden uitgevoerd via de afstandsbediening.

- De batterijen zijn op. Plaats nieuwe batterijen. (🔧 blz. 8)
- Bedien de afstandsbediening binnen een afstand van ongeveer 7 m vanaf dit toestel en in een hoek van 30°. (🔧 blz. 8)
- Verwijder alle obstakels tussen dit toestel en de afstandsbediening.
- Plaats de batterijen in de juiste richting en let op de ⊕- en ⊖-aanduidingen. (🔧 blz. 8)
- Er schijnt een sterk licht op de afstandsbedieningssensor van het toestel (direct zonlicht, spotje, enz.). Zet het toestel op een plaats waar de afstandsbedieningssensor niet blootstaat aan direct zonlicht.
- Wanneer u een 3D-videoapparaat gebruikt, zal de afstandsbediening van dit toestel mogelijk niet werken vanwege effecten van de infrarood communicatie tussen eenheden (zoals tv en kijken met een 3D-bril). Pas in dat geval de richting van de eenheden met de 3D-communicatiefunctie en hun afstand aan om ervoor te zorgen dat ze de werking van de afstandsbediening van dit toestel niet beïnvloeden.
- Wanneer u dit toestel onafhankelijk gebruikt, moet u de schakelaar instellen op INTERNAL. (🔧 blz. 33)

Er verschijnt niets op het display van dit toestel

De display is uit.

- Druk op de DIMMER-toets en wijzig de instelling naar iets anders dan Uit. (🔧 blz. 89)



Er is geen geluid hoorbaar

Er wordt geen geluid weergegeven. Of het geluid is vervormd.

- Controleer de aansluitingen van alle apparaten. (👉 blz. 20)
- Sluit de aansluitkabels stevig aan.
- Controleer of de ingangen en uitgangen niet omgekeerd zitten.
- Controleer de kabels op schade.
- Controleer de functie en bediening van de functie van de versterker en pas indien nodig aan.
- Als u aansluit op een apparaat met digitale audio-ingangen, stelt u “Digitale uitgang” in op “Aan”. (👉 blz. 99)
- De digitale audio-uitgang stopt bij weergave van een bestand met een DSD-sigitaal of een lineair PCM-sigitaal met een bemonsteringsfrequentie van 352,8 kHz of hoger.
- Stel in het menu “Variabele uitgang” in op “Aan” wanneer u een versterker aansluit op de analoge audio-uitgangsaansluitingen (VARIABLE) aansluit. (👉 blz. 98)



Geluid is onderbroken of er is ruis opgetreden

Tijdens het afspelen van internet-radio of het USB-flashstation, wordt het geluid af en toe onderbroken.

- Wanneer de overdrachtsnelheid van het USB-flashstation langzaam is, kan het geluid af en toe worden onderbroken.
- De netwerkcommunicatiesnelheid is langzaam of de radiozender is bezet.

Het geluid wordt onderbroken tijdens het afspelen van tracks die op een computer zijn opgeslagen.

- Start geen andere toepassingen dan de spelerssoftware terwijl u muziek afspeelt op uw computer.
- Afhankelijk van de hardware- of softwareconfiguratie van de gebruikte computer kan het geluid worden onderbroken.

Wanneer u een gesprek voert op een mobiele telefoon, treedt er ruis op in de audio-uitgang op dit toestel.

- Wanneer u een gesprek voert, moet u een afstand van minstens 20 cm aanhouden tussen de mobiele telefoon en dit toestel.

Tijdens het afspelen vanaf de CD-R/CD-RW, wordt het geluid af en toe onderbroken.

- Het geluid kan worden overgeslagen tijdens de weergave van een CD-R/CD-RW die een audiobron met hoge resolutie bevat.
- Dit kan worden veroorzaakt door slechte opnameomstandigheden of de schijf zelf is mogelijk van slechte kwaliteit. Gebruik een goed opgenomen schijf.



Het geluid wordt afgesneden wanneer u een Wi-Fi-verbinding gebruikt.

- De frequentieband die wordt gebruikt door het draadloos LAN, wordt ook gebruikt door magnetrons, draadloze telefoons, draadloze gamecontrollers en andere draadloze LAN-apparaten. Door het gelijktijdige gebruik van dergelijke apparaten en dit toestel, kan het geluid worden afgesneden door elektronische storing. Het afgesneden geluid kan worden verbeterd met de volgende methoden. (👉 blz. 30)
 - Installeer apparaten die storing veroorzaken, uit de buurt van dit toestel.
 - Schakel de voeding naar apparaten die storing veroorzaken uit.
 - Wijzig de instellingen van het routerkanaal waarop dit toestel is aangesloten. (Raadpleeg de instructiehandleiding van de draadloze router voor details over het wijzigen van het kanaal.)
 - Schakel over naar een bedrade LAN-verbinding.
- Vooral wanneer u grote muziekbestanden afspeelt, kan het weergavegeluid, afhankelijk van uw draadloze LAN-omgeving, worden onderbroken. Maak in dit geval de bekabelde LAN-verbinding. (👉 blz. 105)

Geluid is onderbroken of er is ruis opgetreden.

- De “Lock Range” in het menu is te klein. Vergroot de “Lock Range” tijdens het afspelen totdat de muziek normaal klinkt. (👉 blz. 97)

Het gewenste geluid wordt niet weergegeven

Het volume verhoogt niet.

- Het maximumvolume van het uitgaande audiosignaal van de terminals van de analoge audio-uitgangen (VARIABLE) is te laag ingesteld. Stel het maximumvolume in met “Volumelimiet” in het menu. (👉 blz. 99)

Hoofdtelefoonvolume is laag.

- Schakel “Hoofdtelefoon-versterker Gain-instelling” naar “Hoog” als u een hoofdtelefoon met een hoge impedantie of een lage gevoeligheid gebruikt. (👉 blz. 100)



AirPlay kan niet worden afgespeeld

Het AirPlay pictogram wordt niet in iTunes of op de iPhone / iPod touch / iPad getoond.

- Dit toestel en de PC / iPhone / iPod touch / iPad zijn niet met hetzelfde netwerk (LAN) verbonden. Sluit deze aan op hetzelfde LAN als dit toestel. (🔧 blz. 30)
- De firmware op iTunes / iPhone / iPod touch / iPad is niet compatibel met AirPlay. Werk de firmware bij naar de nieuwste versie.
- Stel “Netwerk & USB-A” in het menu in op “Aan”. De AirPlay-functie werkt niet wanneer “Netwerk & USB-A” is “Uit”. (🔧 blz. 105)

Er wordt geen audio weergegeven.

- Het volume op iTunes / iPhone / iPod touch / iPad is ingesteld op het minimumniveau. Het volume van de audio-uitgang van de analoge audio-uitgangsaansluitingen (VARIABLE) is gekoppeld aan het volume van uw iTunes / iPhone / iPod touch / iPad. Stel een juist volumenniveau in.
- De AirPlay-weergave wordt niet uitgevoerd of dit toestel is niet geselecteerd. Klik op het AirPlay-pictogram op het iTunes / iPhone / iPod touch / iPadscherm en selecteer dit toestel. (🔧 blz. 84)

Audio wordt onderbroken tijdens de AirPlay-weergave op iPhone / iPod touch / iPad.

- Sluit de toepassing die op de achtergrond van de iPhone/iPod touch/iPad wordt uitgevoerd en speel vervolgens af met AirPlay.
- Sommige externe factoren kunnen de draadloze verbinding beïnvloeden. Wijzig de netwerkomgeving door maatregelen te treffen, zoals het verkorten van de afstand vanaf het draadloos LAN-toegangspunt.

iTunes kan niet worden afgespeeld via de afstandsbediening.

- Schakel het selectievakje “iTunes-audio regelen vanaf netwerkluidsprekers toestaan” in iTunes in. Daarna kunt u afspelen, pauzeren en bewerkingen overslaan via de afstandsbediening.



USB-flashstations kunnen niet worden afgespeeld

Het USB-flashstation wordt niet herkend.

- Koppel het USB-flashstation los en sluit het opnieuw aan. (👉 blz. 29)
- USB-flashstations die compatibel zijn met de massaopslagklasse worden ondersteund.
- Dit toestel biedt geen ondersteuning via een USB-hub. Sluit het USB-flashstation direct aan op de USB-poort.
- Het USB-flashstation moet worden geformatteerd naar FAT32 of NTFS.
- Niet alle USB-flashstations zullen gegarandeerd werken. Sommige USB-flashstations worden niet herkend. Wanneer u gebruik maakt van een draagbare harde schijf die compatibel is met de USB-aansluiting die voeding vereist van een wisselstroomadapter, gebruikt u de wisselstroomadapter die bij de harde schijf is geleverd.
- Stel "Netwerk & USB-A" in het menu in op "Aan". De functie Afspelen via USB-flashstation werkt niet wanneer "Netwerk & USB-A" op "Uit" staat. (👉 blz. 105)

De bestanden op het USB-flashstation worden niet weergegeven.

- Bestanden van een type dat niet wordt ondersteund door dit toestel, worden niet weergegeven. (👉 blz. 44)
- Dit toestel kan bestanden met een maximum van acht maplagen weergeven. Er kunnen ook maximaal 5000 bestanden (mappen) worden weergegeven voor elke laag. Wijzig de mapstructuur van het USB-flashstation.
- Wanneer er meerdere partities op het USB-flashstation bestaan, worden alleen bestanden op de eerste partitie weergegeven.

iOS- en Androidapparaten worden niet herkend.

- De USB-poort van dit toestel biedt geen ondersteuning voor het afspelen vanaf iOS- en Androidapparaten.

De bestanden op een USB-flashstation kunnen niet worden weergegeven.

- De bestanden worden gemaakt in een formaat dat niet wordt ondersteund door dit toestel. Controleer de formaten die worden ondersteund door dit toestel. (👉 blz. 135)
- U probeert een bestand af te spelen dat auteursrechtelijk beschermd is. Bestanden met auteursrechtbeveiliging kunnen met dit toestel niet worden weergegeven.
- Weergave is misschien onmogelijk indien het albumartbestand groter dan 2 MB is.



Bluetooth kan niet worden afgespeeld

Er kunnen geen Bluetooth-apparaten op dit toestel worden aangesloten.

- De Bluetooth-functie is niet ingeschakeld in het Bluetooth-apparaat. Raadpleeg de gebruiksaanwijzing van het Bluetooth-apparaat om de Bluetooth-functie in te schakelen.
- Breng het Bluetooth-apparaat dicht bij dit toestel.
- Het Bluetooth-apparaat kan geen verbinding maken met dit toestel als het niet compatibel is met het A2DP-profiel.
- Schakel de voeding van het Bluetooth-apparaat uit en in en probeer het opnieuw.
- Stel "Bluetooth" in het menu Setup in op "Aan". De Bluetooth-functie werkt niet wanneer "Bluetooth" "Uit" is. (👉 blz. 106)
- Stel "Netwerk & USB-A" in het menu in op "Aan". De Bluetooth-functie werkt niet wanneer "Netwerk & USB-A" "Uit" is. (👉 blz. 105)

Smartphones en andere Bluetooth-apparaten kunnen niet worden aangesloten.

- Smartphones en andere Bluetooth-apparaten kunnen niet worden aangesloten wanneer "Hoofdtelefoon" is ingesteld op "Aan". Druk op Bluetooth op de afstandsbediening om de ingangsbron te schakelen naar Bluetooth en sluit dan het apparaat aan. (👉 blz. 106)

Kan geen Bluetooth-hoofdtelefoon aansluiten.

- Breng de Bluetooth-hoofdtelefoon dicht bij dit toestel.
- Schakel de voeding van het Bluetooth-hoofdtelefoon uit en in en probeer het opnieuw.
- Ga naar "Netwerk" - "Bluetooth" en stel "Hoofdtelefoon" in op "Aan" binnen het instellingsmenu. (👉 blz. 106)
- Controleer of dit apparaat nog niet is aangesloten op een andere Bluetooth-hoofdtelefoon. Controleer de momenteel verbonden Bluetooth-hoofdtelefoon in het menu "Apparaten". (👉 blz. 106)
Koppel de aangesloten Bluetooth-hoofdtelefoon los voordat u de gewenste hoofdtelefoon aansluit.
- Een Bluetooth-hoofdtelefoon kan niet worden verbonden als Bluetooth wordt gebruikt als een ingangsbron.
- De Bluetooth-hoofdtelefoon kan niet worden aangesloten als dit apparaat is gegroepeerd in de HEOS-app. Verwijder dit apparaat uit de groep om de aansluiting van de Bluetooth-hoofdtelefoon in te schakelen.
- Bluetooth-hoofdtelefoon kan niet worden verbonden als een ingebouwd HEOS-apparaat een invoerbron afspeelt vanaf dit toestel.
- De Bluetooth-hoofdtelefoon kan geen verbinding maken met dit toestel als het niet compatibel is met het A2DP-profiel.
- Verbinding en werking worden niet gegarandeerd voor alle Bluetooth-apparaten.
- Dit toestel kan met slechts één Bluetooth-hoofdtelefoon tegelijk verbinden. Er kunnen echter maximaal 8 Bluetooth-hoofdtelefoons worden geregistreerd. U kunt schakelen tussen geregistreerde apparaten vanaf "Apparaten" in het menu "Bluetooth". (👉 blz. 106)



Het geluid wordt afgesneden.

- Breng het Bluetooth-apparaat dicht bij dit toestel.
- Verwijder de obstructies tussen het Bluetooth-apparaat en dit toestel.
- Om elektromagnetische storing te voorkomen, moet u dit toestel ver van magnetrons, ovens, draadloze LAN-apparaten en ander Bluetooth-apparaten plaatsen.
- Sluit het Bluetooth-apparaat opnieuw aan.

De geluiden worden afgekapt er treedt ruis op wanneer de Bluetooth-hoofdtelefoon wordt gebruikt.

- Verplaatst de Bluetooth-hoofdtelefoon dicht bij dit toestel.
- Verwijder de obstructies tussen de Bluetooth-hoofdtelefoon en dit toestel.
- Sluit de Bluetooth-hoofdtelefoon opnieuw aan.
- Om elektromagnetische storing te voorkomen, moet u dit toestel ver van magnetrons, ovens, draadloze LAN-apparaten en ander Bluetooth-apparaten plaatsen.
- Wij raden u aan een bekabeld LAN te gebruiken om dit toestel en andere apparaten te verbinden.
- Bluetooth zendt uit op de 2,4 GHz band die de Wi-Fi die wordt uitgezonden op deze band, kan hinderen. Sluit dit toestel aan andere apparaten aan op het Wi-Fi-netwerk op een 5 GHz band indien beschikbaar op uw wifi-router.

Audio is vertraagd op mijn Bluetooth-hoofdtelefoon.

- Dit toestel kan geen audiovertraging op Bluetooth-hoofdtelefoons aanpassen.



Internet-radio kan niet worden afgespeeld

Er wordt geen lijst weergegeven van zendstations.

- De LAN-kabel is niet goed aangesloten of er is geen netwerkverbinding. Controleer de verbindingstatus. (👉 blz. 30)

Geen weergave van internetradio.

- De geselecteerde radiozender zendt uit in een formaat dat niet wordt ondersteund door dit toestel. Formaten die in dit toestel kunnen worden afgespeeld, zijn WMA, MP3 en MPEG-4 AAC. (👉 blz. 141)
- De firewallfunctie is ingeschakeld op de router. Controleer de firewallinstelling.
- Controleer of de voeding van de router is ingeschakeld.
- Sommige radiozenders zijn stil gedurende een bepaalde periode. In dat geval wordt geen audio uitgevoerd. Wacht even en selecteer dezelfde radiozender of selecteer een andere zender. (👉 blz. 40)
- De geselecteerde radiozender is niet in dienst. Selecteer een radiozender in dienst.

Er kan geen verbinding worden gemaakt met favoriete zenders.

- De zender verzorgt geen uitzendingen meer. Registreer radiozenders in de service.



Muziekbestanden op pc of NAS kunnen niet worden afgespeeld (Muziekserver)

De op een computer opgeslagen bestanden kunnen niet worden weergegeven.

- De bestanden zijn opgeslagen in een formaat die niet wordt ondersteund. Sla de bestanden op een in formaat dat wordt ondersteund. (👉 blz. 140)
- Bestanden met auteursrechtbeveiliging kunnen met dit toestel niet worden weergegeven.
- Zelfs als de pc is aangesloten op de USB-poort in dit toestel, kunnen de muziekbestanden erop niet worden afgespeeld. Verbind de pc met dit toestel via het netwerk. (👉 blz. 30)
- De instellingen voor het delen van media op de server of de NAS laten dit toestel niet toe. Wijzig de instellingen om dit toestel in het systeem op te nemen. Raadpleeg de handleiding die bij de NAS of de server is geleverd voor details.

De server kon niet worden gevonden of de verbinding met de server kon niet tot stand worden gebracht.

- Het verkeer wordt geblokkeerd door de firewall van de computer of de router. Controleer de instellingen van de firewall van de computer of de router.
- De computer is niet ingeschakeld. Schakel de computer in.
- De server draait niet. Start de server.

Bestanden op pc of NAS worden niet weergegeven.

- Bestanden van een type dat niet wordt ondersteund door dit toestel, worden niet weergegeven. (👉 blz. 140)

Muziek die is opgeslagen op een NAS, kan niet worden afgespeeld.

- Als u een NAS gebruikt volgens de DLNA-standaard, schakelt u de DLNA-serverfunctie in de NAS-instelling in.
- Als u een NAS gebruikt die niet voldoet aan de DLNA-standaard, moet u de muziek afspelen via een pc. Stel de functie voor het delen van media van Windows Media Player in en voeg NAS toe aan de geselecteerde afspeelmap.
- Als de verbinding beperkt is, stelt u de audio-apparatuur in als het verbindingsdoel.



Het is niet mogelijk verschillende online services af te spelen

Het is niet mogelijk verschillende online services af te spelen.

- De online service is mogelijk stopgezet.

Kan geen verbinding maken met draadloos LAN-netwerk

Toegang tot het netwerk is onmogelijk.

- Controleer of uw mobiel apparaat is verbonden met uw draadloos netwerk voordat u dit toestel instelt. (🔍 blz. 55)
- U kunt dit toestel verbinden met uw netwerkrouter met een ethernetkabel (afzonderlijk verkrijgbaar). Zodra de verbinding via ethernet tot stand is gebracht, zou de HEOS-app dit toestel moeten herkennen en kunt u het handmatig naar uw draadloos netwerk verplaatsen met “Settings” - “My Devices” - (“Apparaatnaam”) - “Netwerk”.
- Verkort de afstand vanaf het draadloos LAN-toegangspunt en verwijder alle obstructies om eerst de toegang te verbeteren voordat u opnieuw verbindt. Plaats het toestel weg van magnetrons en andere netwerktoegangspunten.
- Configureer de zenderinstellingen voor het toegangspunt, weg van kanalen die worden gebruikt door andere netwerken.
- Dit toestel is niet compatibel met WEP (TSN).

Kan geen verbinding maken met WPS-router.

- Controleer of de WPS-modus van de router werkt.
- Nadat u op de WPS-knop op de router hebt gedrukt, moet u binnen de twee minuten de knop CONNECT op het achterpaneel gedurende 5 seconden ingedrukt houden. (🔍 blz. 108)
- Er is een router of instellingen die compatibel zijn met WPS 2.0-standaarden vereist. Stel de coderingstijd in op “Geen”, WPA-PSK (AES) of WPA2-PSK (AES).
- Als de routercoderingsmethode WEP/WPA-TKIP/WPA2-TKIP is, kunt u geen verbinding maken via de WPS-toets op de router. In dit geval maakt u verbinding met de HEOS-app of maakt u verbinding door het delen van de wifi-instelling van uw iOS-apparaat. (🔍 blz. 108)

Kan geen verbinding maken met het netwerk met iPhone/iPod touch/iPad.

- Werk de iPhone/iPod touch/iPad-firmware bij naar de nieuwste versie.
- Wanneer u de instellingen configureert via een draadloze verbinding, moet iOS 10.0.2 of later worden ondersteund.

Kan geen verbinding maken met het netwerk tijdens stand-by.

- Stel “Netwerk controle” van het instellingsmenu in op “Aan”. Als “Netwerk controle” is ingesteld op “Uit”, wordt de netwerkfunctie opgeschort tijdens stand-by. (🔍 blz. 107)



Kan geen schijven afspelen

Kan niet afspelen wanneer de afspeeltoets wordt ingedrukt of kan een specifiek deel van de schijf niet correct afspelen.

- De schijf is vuil of heeft krassen. Reinig de schijf of plaats een andere schijf. (👉 blz. 138)

Kan geen CD-R/CD-RW afspelen.

- Schijven kunnen niet worden afgespeeld tenzij ze zijn voltooid. Gebruik een voltooide schijf. (👉 blz. 133)
- Dit kan worden veroorzaakt door slechte opnameomstandigheden of de schijf zelf is mogelijk van slechte kwaliteit. Gebruik een goed opgenomen schijf.
- De bestanden worden gemaakt in een formaat dat niet wordt ondersteund door dit toestel. Controleer de formaten die worden ondersteund door dit toestel. (👉 blz. 133)

“No Disc” wordt weergegeven.

- “No Disc” wordt weergegeven als de schijf ondersteboven is geladen of als er geen schijf is geladen.

“System Error” wordt weergegeven.

- “System Error” wordt weergegeven wanneer er een fout optreedt die niet wordt veroorzaakt door de schijf, indeling enz. Neem contact op met ons klantenservicecentrum.

“Can’t Read Disc” wordt weergegeven.

- “Can’t Read Disc” wordt weergegeven wanneer de geplaatste schijf niet kan worden gelezen omdat deze niet compatibel is met dit toestel of vuil of bekrast is. Controleer de schijf.

“Wrong Format” wordt weergegeven.

- “Wrong Format” wordt weergegeven voor bestanden die zijn gemaakt in een indeling die niet door dit toestel wordt ondersteund. Controleer de formaten die worden ondersteund door dit toestel. (👉 blz. 133)



Muziekbestanden op pc of Mac kunnen niet worden afgespeeld (USB-DAC)

Dit toestel wordt niet herkend op de computer.

- Sluit de USB-kabel opnieuw aan op de USB-poort op uw computer. Wanneer dit toestel nog steeds niet wordt herkend tijdens het opnieuw aansluiten, sluit u het aan op een andere USB-poort. (👉 blz. 28)
- Start uw computer opnieuw op.
- Controleer het besturingssysteem van uw computer. (👉 blz. 73)
- Wanneer uw computer werkt op Windows, moet een specifiek stuurprogramma worden geïnstalleerd. (👉 blz. 74)

Dit toestel is niet geselecteerd als het weergaveapparaat.

- Selecteer dit toestel als het weergaveapparaat in de geluidsinstellingen op de computer. (👉 blz. 73)

“Ontkoppel signaal” wordt weergegeven.

- Wanneer digitale audiosignalen niet goed kunnen worden gedetecteerd, wordt “Ontkoppel signaal” weergegeven. (👉 blz. 81)

“Niet ondersteund” wordt weergegeven.

- “Niet ondersteund” wordt weergegeven wanneer wanneer audiosignalen die niet worden ondersteund door dit toestel, worden ingevoerd. Controleer de instellingen op uw computer of spelerssoftware. (👉 blz. 81)
- Als u een macOS gebruikt, controleer dan met Audio MIDI Setup of het CD 50n-formaat lager is ingesteld dan 384,0 kHz. (👉 blz. 80)



Er kan geen audio worden afgespeeld vanaf digitale apparaten (HDMI ARC/coaxiaal/optisch)

“Ontkoppel signaal” wordt weergegeven.

- Wanneer digitale audiosignalen niet goed kunnen worden gedetecteerd, wordt “Ontkoppel signaal” weergegeven. (🔊 blz. 71)

“Niet ondersteund” wordt weergegeven.

- “Niet ondersteund” wordt weergegeven wanneer wanneer audiosignalen die niet worden ondersteund door dit toestel, worden ingevoerd. Controleer het formaat van het audio-uitgangssignaal van uw digitaal apparaat. (🔊 blz. 71)
- Alleen de instelling PCM 2-kanaals kan worden gebruikt om geluid af te spelen vanaf een tv via de HDMI ARC-functie. Stel “PCM 2ch” in als audioformaat in de instellingen van de tv.

De ingangsbron wordt naar “HDMI”, “Optical” of “Coaxial” geschakeld

De ingangsbron wordt automatisch naar “HDMI”, “Optical” of “Coaxial” geschakeld wanneer de op dit toestel aangesloten tv wordt ingeschakeld.

- Stel “Uit” in op “Automatisch Afspelen”. (🔊 blz. 101)

De HDMI-besturingsfunctie werkt niet

De HDMI-besturingsfunctie werkt niet.

- U kunt geen apparaten gebruiken die niet compatibel zijn met de HDMI-besturingsfunctie. Afhankelijk van het aangesloten apparaat of de instellingen, is het daarnaast mogelijk dat de HDMI-besturingsfunctie niet werkt. Bedien in dat geval het externe apparaat direct.
- Controleer of de instelling voor de HDMI-regelfunctie is ingeschakeld op de tv die op dit toestel is aangesloten.



Update/upgrade foutmeldingen

Wanneer een update/upgrade wordt onderbroken of mislukt, wordt er een foutmelding weergegeven.

Display	Beschrijving
Connection failed. Please check your network, then try again.	De netwerkverbinding is onstabiel. De verbinding met de server is mislukt. Controleer uw netwerkverbinding en probeer de update opnieuw uit te voeren.
Update failed. Please check your network, then try again.	Het downloaden van de firmware is mislukt. Controleer uw netwerkverbinding en probeer de update opnieuw uit te voeren.
Upgrade failed. Please check your network, then try again.	Het downloaden van de firmware is mislukt. Controleer uw netwerkomgeving en probeer de upgrade opnieuw uit te voeren.
Please check your network, unplug and reconnect the power cord, and try again.	De update is mislukt. Houd  op de hoofdeenheid langer dan 5 seconden ingedrukt of koppel het netsnoer los en sluit deze opnieuw aan. De update wordt automatisch opnieuw gestart.
Please contact customer service in your area.	Dit toestel is mogelijk defect. Neem contact op met onze klantendienst in uw regio.



Netwerkinstellingen opnieuw instellen

Als er geen netwerk inhoud afgespeeld kan worden of het toestel geen verbinding met netwerk kan maken, kan het herstarten van het toestel het probleem verbeteren. Wij adviseren het toestel opnieuw te starten voordat u de instellingen terugzet naar de standaardinstellingen. (👉 blz. 114)

Als de bewerkingen door het opnieuw starten van het toestel niet worden verbeterd, dient u de onderstaande stappen te volgen.

Netwerkinstellingen worden opnieuw ingesteld naar de standaard fabriekswaarden. Geef de instellingen opnieuw op.

Hoewel, het menu "Audio" instellingen worden niet opnieuw ingesteld.

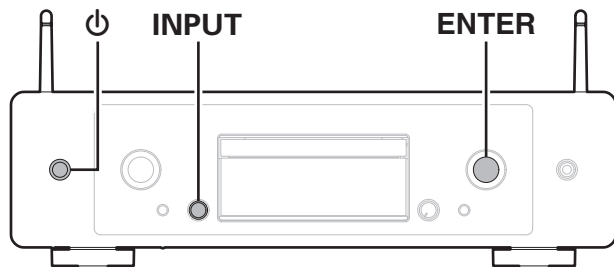

- 1** Druk op  op het hoofdtoestel om de voeding in te schakelen.
- 2** Druk op de INPUT-selectieknop om "HEOS" te selecteren en druk dan op ENTER.
- 3** Druk op INPUT-selectieknop om "Internet Radio", "Music Servers" of "USB Music" te selecteren.
- 4** Wanneer er stroom wordt geleverd aan dit toestel, houdt u  3 seconden of meer ingedrukt terwijl u op de hoofdeenheid op ENTER drukt.
- 5** Neem uw vingers van de twee knoppen wanneer "Even geduld" verschijnt op het display.
- 6** "Klaar" wordt op het display getoond wanneer reset voltooid is.

OPMERKING

- Schakel de stroom niet uit vooraleer de reset voltooid is.



Fabrieksinstellingen herstellen

Wanneer het toestel of de netwerkfuncties niet goed werken, kan de bediening worden verbeterd door de firmware terug te zetten naar de standaard fabrieksinstellingen.

Voer deze bewerking uit als het niet werkt nadat u “Algemeen” - “Resetten” van het instellingsmenu hebt geprobeerd. (👉 blz. 104)

Na het herstellen van de fabrieksinstelling, worden de standaardwaarden van verschillende instellingen hersteld. Configureer de netwerkinstellingen en werk de firmware opnieuw bij.

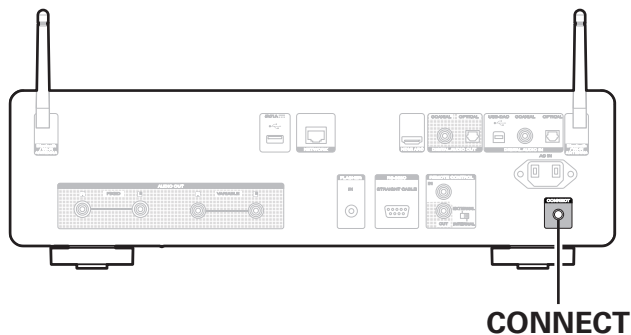

- 1** Trek het netsnoer uit het stopcontact.
- 2** Sluit de voedingskabel aan terwijl u **CONNECT** ingedrukt houdt.
- 3** Wanneer “Factory Restore” verschijnt op het scherm, laat u de knoppen los.

Wanneer het herstellen van de fabrieksinstellingen is voltooid, verschijnt “Factory Restore Completed” gedurende 5 seconden op het display en wordt de eenheid automatisch opnieuw opgestart.



- Deze bewerking neemt tijd in beslag omdat u hiervoor de netwerkverbinding opnieuw moet maken, de firmware moet herstellen en bijwerken.
- Als deze bewerking het probleem niet verbetert, neemt u contact op met onze klantendienst.

OPMERKING



- Zet de voeding niet uit zolang het herstel van de fabrieksinstellingen niet is voltooid.

WAARSCHUWING

Door de modus Fabrieksinstellingen herstellen te starten, installeert u beperkte herstelfirmware op dit toestel. De functionaliteit blijft beperkt tot een firmware-update wordt uitgevoerd via internet. Voer Fabrieksinstellingen herstellen niet uit als dit toestel verbonden is met uw thuisnetwerk.



Discs afspelen

Afspeelbare media	
CD	
CD-R	
CD-RW	

OPMERKING

- Sommige schijven en sommige opnameformaten kunnen niet worden afgespeeld.
- Niet-voltooid schijven kunnen niet worden afgespeeld.

Bestanden

■ Specificaties van ondersteunde bestanden

	Bemonsteringsfrequentie	Bitsnelheid	Extensie
MP3	32/44,1/48 kHz	48 – 320 kbps	.mp3
WMA	32/44,1/48 kHz	48 – 320 kbps	.wma

■ Maximaal aantal afspeelbare bestanden en mappen

Maximaal aantal mappen: 256

Totaal aantal mappen en bestanden : 512

OPMERKING

- Sla muziekbestanden op met de bestandsextensie. Bestanden die een andere of geen extensie hebben, kunnen niet worden afgespeeld.
- Opnamen die door uzelf zijn gemaakt, zijn alleen voor uw privégebruik en mogen in overeenstemming met de wetgeving op auteursrechten op geen enkele andere manier zonder toestemming van de houder van de auteursrechten worden gebruikt.



- Alleen muziekbestanden die niet auteursrechtelijk zijn beveiligd, kunnen met dit toestel worden afgespeeld.
 - Content die wordt gedownload van betaalsites op internet zijn meestal beschermd met auteursrechtbeveiliging. Bovendien kunnen, afhankelijk van de computerinstellingen, WMA-gecodeerde bestanden bij het rippen van b.v. een CD met een vorm auteursrechtbeveiliging zijn beschermd.
- Het maximale aantal bestanden en mappen dat kan worden weergegeven, verschilt afhankelijk van omstandigheden, zoals de lengte van de bestandsnaam of mapnaam of het aantal niveaus in de maphiërarchie.



Weergavevolgorde van muziekbestanden

Wanneer er meerdere mappen zijn die muziekbestanden bevatten, wordt de weergavevolgorde van de mappen automatisch ingesteld wanneer dit toestel de media leest. Bestanden in elke map worden in alfabetische volgorde op bestandsnaam afgespeeld.

CD-R/CD-RW

Voor het afspelen van bestanden op CD-R of CD-RW, worden bestanden in alle mappen op de eerste laag het eerst afgespeeld, vervolgens op de tweede laag, daarna op de derde laag, en zo verder in deze volgorde.



- De afspelvolgorde die op een pc wordt weergegeven kan afwijken van de werkelijke afspelvolgorde.
- De afspelvolgorde met een CD-R/CD-RW kan afwijken, afhankelijk van de schrijfssoftware.

Over schrijven en bestanden

Muziekbestanden die zijn opgenomen op CD-R/CD-RW worden opgesplitst in grote segmenten (mappen) en kleine segmenten (bestanden). Bestanden worden opgeslagen in mappen en mappen kunnen voor opslag in een hiërarchie worden geplaatst. Het toestel kan maximaal 16 mapniveaus herkennen.

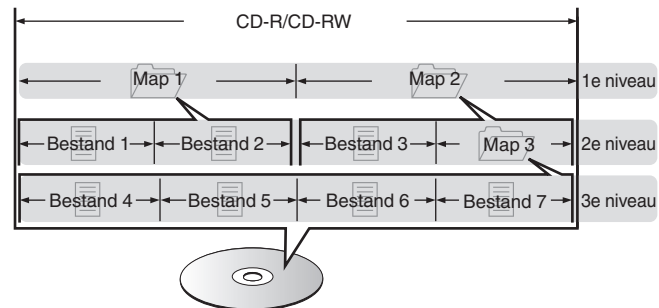

- Wanneer u muziekbestanden enz. op een CD-R/CD-RW-schijf schrijft, stelt u het formaat voor het schrijven van de software in op "ISO9660". De bestanden worden mogelijk niet goed weergegeven als ze in andere indelingen zijn opgenomen. Raadpleeg de instructies van uw schrijfssoftware voor meer informatie.



USB-flashstations afspelen

- Dit toestel is compatibel met MP3 ID3-tag (ver. 2) normen.
- Dit toestel is compatibel met WMA META-tags.
- Als de beeldgrootte (pixels) van een albumkunstwerk groter is dan 500 × 500 (WMA/MP3/Apple Lossless/DSD) of 349 × 349 (MPEG-4 AAC), wordt de muziek mogelijk niet goed afgespeeld.

■ Specificaties van ondersteunde bestanden

	Bemonsteringsfrequentie	Bitsnelheid	Extensie
WMA*1	32/44,1/48 kHz	48 – 192 kbps	.wma
MP3	32/44,1/48 kHz	32 – 320 kbps	.mp3
WAV	32/44,1/48/88,2/ 96/176,4/192 kHz	–	.wav
MPEG-4 AAC*1	32/44,1/48 kHz	48 – 320 kbps	.aac/.m4a
FLAC	44,1/48/88,2/ 96/176,4/192 kHz	–	.flac
Apple Lossless*2	44,1/48/88,2/ 96/176,4/192 kHz	–	.m4a
DSD	2,8/5,6/11,2 MHz	–	.dsf/.dff

*1 Met dit toestel kunnen alleen bestanden zonder auteursrechtbeveiliging worden weergegeven.

Content die wordt gedownload van betaalsites op internet zijn meestal beschermd met auteursrechtbeveiliging. Bovendien kunnen, afhankelijk van de computerinstellingen, WMA-gecodeerde bestanden bij het rippen van b.v. een CD met een vorm auteursrechtbeveiliging zijn beschermd.

*2 De Apple Lossless Audio Codec (ALAC) -decoder wordt geleverd met de Apache-licentie, versie 2.0 (<http://www.apache.org/licenses/LICENSE-2.0>).



■ Maximaal aantal afspeelbare bestanden en mappen

Hieronder vindt u de limieten voor het aantal mappen en bestanden dat kan worden weergegeven door dit toestel.

Item	Media	USB-flashstation
Aantal mapniveaus *1		8 niveaus
Aantal mappen		500
Aantal bestanden*2		5000
Maximale bestandsgrootte van één audiobestand		2 GB

*1 De limiet omvat de hoofdmap.

*2 Het toelaatbare aantal bestanden kan verschillen, afhankelijk van de capaciteit van het USB-flashstation en de bestandsgrootte.

OPMERKING

- De digitale audio-uitgang stopt tijdens de weergave van de DSD-bestanden.



Waarschuwingen over het gebruik van media

Een schijf plaatsen

- Plaats de schijf met de bedrukte zijde naar boven gericht.
- Zorg ervoor dat de schijflade volledig geopend is wanneer u de schijf laadt.
- Plaats de schijven horizontaal, 12 cm schijven in de buitenste ladegeleiding (Afbeelding 1), 8 cm schijven in de binnenste ladegeleiding (Afbeelding 2).

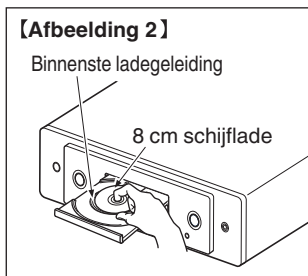
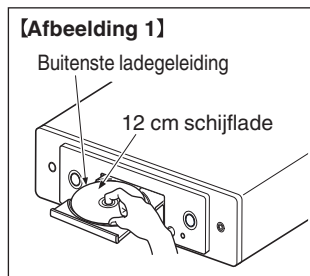

- Plaats 8 cm schijflades in de binnenste ladegeleider zonder een adapter te gebruiken.

OPMERKING

- Leg slechts één schijf tegelijk in de schijflade. Als er twee of meer schijven geplaatst worden, kan de lade beschadigd worden en kunnen er krassen op de schijven ontstaan.
- Plaats geen beschadigde, kromgetrokken of met lijm geplakte schijven in de lade.
- Gebruik geen schijven met loszittend plakband, schijven waarvan het label loslaat of schijven met restanten van plakband of labels die zijn verwijderd. Dergelijke schijven kunnen vast komen te zitten en de speler beschadigen.
- Gebruik geen schijven met bijzondere vormen: deze kunnen het toestel beschadigen.



- Duw de schijflade niet handmatig in wanneer de electriciteit is uitgeschakeld. Dit kan het toestel beschadigen.
- Plaats geen vreemde voorwerpen in de schijflade. Dit kan beschadiging tot gevolg hebben.
- Als u het toestel lange tijd laat staan in een kamer met rook van sigaretten enz., kan het oppervlak van de optische pickup vuil worden waardoor de signalen niet meer naar behoren kunnen worden gelezen.



Over het hanteren van media

- Voorkom dat er vingerafdrukken, vuil of vet op de schijven komen.
- Neem de schijven voorzichtig uit de hoes om krassen te voorkomen.
- Schijven niet buigen of verhitten.
- Het gat in het midden van de schijf niet groter maken.
- Schrijf niet met pen of potlood, enz. op de kant met het (gedrukte) label en plak geen nieuwe labels op de schijven.
- Er kan zich condens vormen op schijven als ze plots van een koude plaats (bijvoorbeeld buitenshuis) naar een warme plaats worden verplaatst. Probeer de schijven echter niet te drogen met een haardroger, enz.
- Werp het USB-flashstation niet uit of schakel het toestel niet uit terwijl het USB-flashstation wordt afgespeeld. Dit kan resulteren in storing of verlies van de gegevens op het USB-flashstation.
- Probeer niet om het USB-flashstation te openen of te wijzigen.
- Het USB-flashstation en de bestanden kunnen worden beschadigd door statische elektriciteit. Raak de metalen contacten van een USB-flashstation niet aan met uw vingers.
- Gebruik geen vervormd USB-flashstation.
- Na het gebruik moet u eventuele schijven of het USB-flashstation verwijderen en opslaan in een geschikte hoes om stof, krassen en vervorming te voorkomen.
- Schijven niet op de volgende plaatsen bewaren:
 1. Op plaatsen waar ze gedurende langere tijd aan direct zonlicht worden blootgesteld
 2. Op vochtige of stoffige plaatsen
 3. Op plaatsen waar ze worden blootgesteld aan de hitte van verwarmingstoestellen, enz.

Het reinigen van schijven

- Voordat de schijf wordt gebruikt, moeten vingerafdrukken of vuil worden verwijderd.
- Gebruik een los verkrijgbaar reinigingssetje voor schijven of een zachte doek om de schijf te reinigen.



Veeg altijd voorzichtig vanuit het midden naar de rand van de schijf.

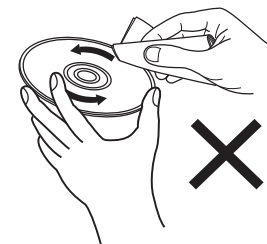

Niet met een draaiende beweging reinigen of afnemen.

OPMERKING

- Gebruik geen reinigungs-sprays, antistatische vloeistoffen of benzeen, verdunningsmiddelen of andere oplosmiddelen.



Digitale ingang

■ Specificaties van ondersteunde audioformaten

□ USB-DAC

	Samplingsfrequentie	Bitlengte
DSD (2-kanaals)	2,8/5,6/ 11,2 MHz	1-bits
Lineaire PCM (2-kanaals)	44,1/48/88,2/96/ 176,4/192/352,8/ 384 kHz	16/24/32 bits



- De digitale audio-uitgang stopt tijdens het afspelen van de DSD-bestanden en lineaire PCM-signalen met een bemonsteringsfrequentie van 352,8/384 kHz.

□ HDMI ARC/Coaxiaal/Optisch

	Samplingsfrequentie	Bitlengte
Lineaire PCM (2-kanaals)	32/44,1/48/88,2/96/ 176,4/192 kHz	16/24-bits

Een Bluetooth-apparaat afspelen

Dit toestel biedt ondersteuning voor het volgende Bluetooth-profiel.

- A2DP (Advanced Audio Distribution Profile):
Wanneer een Bluetooth-apparaat dat deze standaard ondersteunt, wordt aangesloten, kunnen mono en stereo geluid met hoge kwaliteit worden gestreamd.
- AVRCP (Audio/Video Remote Control Profile):
Wanneer een Bluetooth-apparaat die deze standaard ondersteunt, wordt aangesloten, kan het Bluetooth-apparaat worden bediend vanaf dit toestel.

■ Over Bluetooth-communicatie

Het uitzenden van radiogolven vanaf dit toestel kan storingen veroorzaken in de werking van medische apparatuur. Zorg dat u de voeding van dit toestel en het Bluetooth-apparaat uitschakelt op de volgende locaties omdat storing van radiogolven defecten kan veroorzaken.

- Ziekenhuizen, treinen, vliegtuigen, tankstations en plaatsen waar ontbrandbare gassen worden gegenereerd.
- Dichtbij automatische deuren en brandalarmen



Bestanden die op een PC en NAS zijn opgeslagen, afspelen

- Dit toestel is compatibel met MP3 ID3-tag (ver. 2) normen.
- Dit toestel is compatibel met WMA META-tags.
- Als de beeldgrootte (pixels) van een albumkunstwerk groter is dan 500 × 500 (WMA/MP3/WAV/FLAC) of 349 × 349 (MPEG-4 AAC), wordt de muziek mogelijk niet goed afgespeeld.
- Voor het via het netwerk weergeven van muziekbestanden is een server of serversoftware vereist waarmee distributie van de compatibele formaten mogelijk is.
- De maximale grootte van audiobestanden die op dit toestel kunnen worden afgespeeld is 2 GB per bestand.

Voor het afspelen van genoemde audioformaten via een netwerk, bijvoorbeeld Twonky Media Server of jRiver Media Server, moet serversoftware geïnstalleerd worden op uw computer of NAS voor volledige ondersteuning. Er is ook andere serversoftware beschikbaar. Gelieve de ondersteunde formaten na te kijken.

■ Technische gegevens van ondersteunde bestanden

	Samplingfrequentie	Bitsnelheid	Extensie
WMA*1	32/44,1/48 kHz	48 – 192 kbps	.wma
MP3	32/44,1/48 kHz	32 – 320 kbps	.mp3
WAV	32/44,1/48/88,2/96/ 176,4/192 kHz	–	.wav
MPEG-4 AAC*1	32/44,1/48 kHz	48 – 320 kbps	.aac/.m4a
FLAC	44,1/48/88,2/ 96/176,4/192 kHz	–	.flac
Apple Lossless*2	44,1/48/88,2/ 96/176,4/192 kHz	–	.m4a
DSD	2,8/5,6/11,2 MHz	–	.dsf/.dff

*1 Met dit toestel kunnen alleen bestanden zonder auteursrechtbeveiliging worden weergegeven.

Content die wordt gedownload van betaalsites op internet zijn meestal beschermd met auteursrechtbeveiliging. Daarnaast zijn bestanden die via een computer in het WMA-formaat van een CD worden geript, mogelijk auteursrechtelijk beschermd, al hangt dit af van de instellingen van de computer.

*2 De Apple Lossless Audio Codec (ALAC)-decoder wordt geleverd met de Apache-licentie, versie 2.0 (<http://www.apache.org/licenses/LICENSE-2.0>).

OPMERKING

- De digitale audio-uitgang stopt tijdens de weergave van de DSD-bestanden.



Internet-radio afspelen

■ Specificaties af speelbare zenders

	Samplingfrequentie	Bitsnelheid	Extensie
WMA	32/44,1/48 kHz	48 – 192 kbps	.wma
MP3	32/44,1/48 kHz	32 – 320 kbps	.mp3
MPEG-4 AAC	32/44,1/48 kHz	48 – 320 kbps	.aac/ .m4a

Laatste functie-geheugen

Deze functie slaat de instellingen op die zijn ingesteld voordat naar de stand-by modus werd gegaan.



Over HDMI

Dit toestel heeft ondersteuning voor de volgende HDMI-functies.

- **ARC-functie (Audio Return Channel)**

Geniet van films, muziek enz. op uw tv door een met de ARC-functie compatibele tv op dit toestel aan te sluiten via HDMI.

- **HDMI-besturingsfunctie**

Sluit een met de HDMI-besturing compatibele tv en dit toestel aan via HDMI en schakel de HDMI-besturing om de gekoppelde besturing vanaf elk toestel in te schakelen.

- Schakelen van ingangsbronnen

Als de tv is ingeschakeld, wordt het toestel automatisch ingeschakeld en wordt de ingangsbron geschakeld.

- Voeding uit

Het uitschakelen van de tv is gekoppeld zodat dit toestel ook uitschakelt.

- Volumeregeling

Gebruik de afstandsbediening van het toestel om het volume van het uitgaande audiosignaal van de terminals (VARIABLE) van de analoge audio-uitgangen van dit toestel aanpassen.

- Schakelen tussen bestemmingen audio-uitvoer

Als dit toestel wordt ingeschakeld, wordt de tv-audio uitgevoerd vanaf dit toestel. Als dit apparaat is uitgeschakeld, wordt de audio van de tv uitgevoerd vanaf de luidsprekers van de tv.



- Afhankelijk van de aangesloten tv zullen sommige functies mogelijk niet werken.



Uitleg termen

■ Audio

AIFF (Audio Interchange File Format)

Dit is een niet-gecomprimeerd en verliesloos formaat voor digitale audio. Gebruik AIFF-bestanden voor het branden van audio-CD's van hoge kwaliteit van geïmporteerde nummers. AIFF-bestanden gebruiken ongeveer 10 MB schijfruimte per minuut.

Apple Lossless Audio Codec

Dit is een codec voor een verliesloze audiocompressiemethode die is ontwikkeld door Apple Inc. Deze codec kan worden afgespeeld op iTunes, iPod of iPhone. Gegevens die zijn gecompriemd tot ongeveer 60 – 70 % kunnen worden gedecomprimeerd tot precies dezelfde originele gegevens.

DSD (Direct-Stream Digital)

Een van de opnamemethoden voor audiogegevens. Dit is het signaalaspect dat wordt gebruikt voor het opslaan van audiosignalen op een Super Audio CD en is $\Delta\Sigma$ gemoduleerde digitale audio.

FLAC (Free Lossless Audio Codec)

FLAC staat voor "Free Lossless Audio Codec" en is een gratis verliesloze audiobestandsindeling. Lossless betekent dat de audio wordt gecompriemd zonder kwaliteitsverlies.

De FLAC licentie wordt hieronder aangegeven.

Copyright (C) 2000,2001,2002,2003,2004,2005,2006,2007,2008,2009
Josh Coalson

Redistribution and use in source and binary forms, with or without modification, are permitted provided that the following conditions are met:

- Redistributions of source code must retain the above copyright notice, this list of conditions and the following disclaimer.
- Redistributions in binary form must reproduce the above copyright notice, this list of conditions and the following disclaimer in the documentation and/or other materials provided with the distribution.
- Neither the name of the Xiph.org Foundation nor the names of its contributors may be used to endorse or promote products derived from this software without specific prior written permission.



THIS SOFTWARE IS PROVIDED BY THE COPYRIGHT HOLDERS AND CONTRIBUTORS "AS IS" AND ANY EXPRESS OR IMPLIED WARRANTIES, INCLUDING, BUT NOT LIMITED TO, THE IMPLIED WARRANTIES OF MERCHANTABILITY AND FITNESS FOR A PARTICULAR PURPOSE ARE DISCLAIMED. IN NO EVENT SHALL THE FOUNDATION OR CONTRIBUTORS BE LIABLE FOR ANY DIRECT, INDIRECT, INCIDENTAL, SPECIAL, EXEMPLARY, OR CONSEQUENTIAL DAMAGES (INCLUDING, BUT NOT LIMITED TO, PROCUREMENT OF SUBSTITUTE GOODS OR SERVICES; LOSS OF USE, DATA, OR PROFITS; OR BUSINESS INTERRUPTION) HOWEVER CAUSED AND ON ANY THEORY OF LIABILITY, WHETHER IN CONTRACT, STRICT LIABILITY, OR TORT (INCLUDING NEGLIGENCE OR OTHERWISE) ARISING IN ANY WAY OUT OF THE USE OF THIS SOFTWARE, EVEN IF ADVISED OF THE POSSIBILITY OF SUCH DAMAGE.

Lineaire PCM

Dit signaal is een ongecomprimeerd PCM-signaal (Pulse Code Modulation). In tegenstelling tot audiobronnen met compressie met verlies, zoals MP3, nemen de audiokwaliteit en het dynamische bereik niet af.

MP3 (MPEG Audio Layer-3)

Dit is een internationaal gestandaardiseerd audiodatacompressiesysteem dat de "MPEG-1"-videocompressiestandaard gebruikt. Het comprimeert het gegevensvolume tot ongeveer een elfde van de originele grootte terwijl het een klankkwaliteit behoudt die gelijk is aan die van een muziek-CD.

MPEG (Moving Picture Experts Group), MPEG-2, MPEG-4

Dit zijn de namen van de standaarden voor digitale compressieformaten die worden gebruikt voor het coderen van video en audio. De videostandaarden bevatten "MPEG-1 Video", "MPEG-2 Video", "MPEG-4 Visual", "MPEG-4 AVC". De audiostandaarden bevatten "MPEG-1 Audio", "MPEG-2 Audio", "MPEG-4 AAC".

WMA (Windows Media Audio)

Dit is de audiocompressietechnologie die werd ontwikkeld door Microsoft Corporation.

WMA-gegevens kunnen worden gecodeerd met Windows Media® Player. Om WMA-bestanden te coderen, kunnen alleen applicaties worden gebruikt die door Microsoft Corporation zijn geautoriseerd. Als u een niet-geautoriseerde applicatie gebruikt, is het mogelijk dat het bestand niet juist werkt.



Bemonsteringsfrequentie

Bij sampling wordt een geluidsgolf (analoog signaal) op regelmatige intervallen gelezen en wordt de hoogte van elke golf bij elke aflezing uitgedrukt in digitaal formaat (waardoor een digitaal signaal wordt geproduceerd).

Het aantal aflezingen dat binnen één seconde wordt gedaan, wordt “Bemonsteringsfrequentie” genoemd. Hoe groter de waarde, hoe dichter de gereproduceerde klank bij het origineel ligt.

Dynamisch bereik

Het verschil tussen het maximale onvervormde geluidsniveau en het minimale geluidsniveau dat waarneembaar is boven de ruis dat door het apparaat wordt uitgezonden.

Bitsnelheid

Dit drukt de leeshoeveelheid per seconde uit van video-/audiogegevens die op een schijf zijn opgenomen. Een hoger cijfer betekent een hogere geluidskwaliteit, maar levert ook een groter bestand.

■ Netwerk

AirPlay

Met AirPlay wordt inhoud van iTunes of van een iPhone/iPod touch verstuurd (afgespeeld) naar een compatibel apparaat via het netwerk.

WEP Key (Network Key)

Dit is sleutelinformatie voor het coderen van gegevens voor overdracht. Op dit toestel wordt voor het coderen en decoderen van de gegevens dezelfde WEP-sleutel gebruikt zodat beide toestellen over dezelfde WEP-sleutel moeten beschikken om de verbinding tot stand te kunnen brengen.

Wi-Fi®

Wi-Fi-certificatie duidt op het zijn getest en geschikt bevonden door de Wi-Fi Alliance, een groep die de geschiktheid van draadloze netwerkapparaten garandeert.

WPA (Wi-Fi Protected Access)

Dit is een door de Wi-Fi Alliantie vastgestelde beveiligingsstandaard. Naast de conventionele SSID (netwerknnaam) en WEP-sleutel (netwerksleutel) wordt een functie voor gebruikersidentificatie en een encryptieprotocol gebruikt om de veiligheid te vergroten.

WPA2 (Wi-Fi Protected Access 2)

Dit is een nieuwere versie van de door de Wi-Fi Alliantie vastgestelde WPA die compatibel is met de veiligere AES-encryptie.



WPA/WPA2-Personal

Dit is een eenvoudig authenticatieprotocol voor onderlinge authenticatie wanneer een vooraf gekozen tekenreeksen op het toegangspunt van het draadloze LAN en de cliënt met elkaar overeenkomen.

WPA2/WPA3-Personal

De modus WPA2/WPA3-Personal werd gedefinieerd door Wi-Fi Alliance® om de verstoring van de gebruiker te minimaliseren en een geleidelijk migratiepad naar WPA3-Personal te bieden, terwijl de interoperabiliteit met apparaten die alleen WPA2-Personal ondersteunen, behouden blijft.

WPA3-Personal

WPA3-Personal vervangt de WPA2-Personal PSK-authenticatie (Pre-Shared Key) met SAE (Simultaneous authentication of equals). In tegenstelling tot PSK, is SAE bestand tegen offline woordenboekaanvallen.

Network Namen (SSID: Service Set Identifier)

Wanneer draadloze LAN-netwerken worden gevormd, worden groepen gevormd om storing, gegevensdiefstal enz. te voorkomen. Deze groepen zijn gebaseerd op "SSID (netwerknamen)". Voor een verbeterde beveiliging wordt een WEP-sleutel ingesteld zodat communicatie niet beschikbaar is, tenzij zowel "SSID" als de WEP-sleutel overeenkomen. Dit is geschikt voor het opbouwen van een vereenvoudigd netwerk.

■ Overige

Finaliseren

Dit is de bewerking waardoor DVD's en CD's, die zijn opgenomen met een recorder, op andere toestellen kunnen worden afgespeeld.

Koppelen

Koppelen (registratie) is een bewerking die is vereist om een Bluetooth-apparaat met dit toestel te verbinden via Bluetooth. Wanneer de apparaten zijn gekoppeld, verifiëren ze elkaar en kunnen ze onderling met elkaar verbinden zonder dat er ongewenste verbindingen gebeuren. Als u de Bluetooth-verbinding voor de eerste keer gebruikt, moet u dit toestel en het te verbinden Bluetooth-apparaat koppelen.

Beveiligingscircuit

Dit is een functie om schade te voorkomen aan componenten van de stroomtoevoer bij ongewone omstandigheden zoals een eventuele overbelasting of overspanning.



Informatie handelsmerk



Apple, AirPlay, iPad, iPad Air, iPad Pro and iPhone are trademarks of Apple Inc., registered in the U.S. and other countries.

The trademark "iPhone" is used in Japan with a license from Aiphone K.K.

Use of the Works with Apple badge means that an accessory has been designed to work specifically with the technology identified in the badge and has been certified by the developer to meet Apple performance standards.



Het Bluetooth®-woordmerk en de logo's zijn gedeponeerde handelsmerken van Bluetooth SIG, Inc. en elk gebruik van dergelijke merken door DEI Sales, Inc. is onder licentie. Andere handelsmerken en handelsnamen zijn eigendom van hun respectieve eigenaars.



Het Wi-Fi CERTIFIED-logo is een gedeponeerd handelsmerk van de Wi-Fi Alliance.

Wi-Fi-certificering biedt de garantie dat het apparaat is geslaagd in de interoperabiliteitstests, uitgevoerd door de Wi-Fi Alliance, een groep die de interoperabiliteit tussen draadloze LAN-apparaten certificeert.



De termen HDMI, HDMI High-Definition Multimedia Interface, HDMI handelsimago en de HDMI-logo's zijn handelsmerken of gedeponeerde handelsmerken van HDMI Licensing Administrator, Inc.



App Store® is geregistreerd in de V.S. en andere landen.



Google Play en het Google Play-logo zijn handelsmerken van Google LLC.



Technische gegevens

■ Audiogedeelte

• Analoge uitgang

Kanalen:

Af speelbaar frequentiebereik:

Frequentierespons voor weergave:

Signaal-ruisverhouding:

Dynamisch bereik:

Harmonische vervorming:

• Uitvoerniveau

Ongebalanceerd (vast):

Ongebalanceerd (variabel):

Hoofdtelefoonuitgang:

[PCM]

2-kanaals

2 Hz – 96 kHz

(Bemonsteringsfrequentie: 192 kHz)

2 Hz – 20 kHz

(Bemonsteringsfrequentie: 44,1 kHz)

2 Hz – 50 kHz (–3 dB)

(Bemonsteringsfrequentie: 192 kHz)

2 Hz – 20 kHz (± 1 dB)

(Bemonsteringsfrequentie: 44,1 kHz)

112 dB (hoorbaar bereik)

112 dB (24 bits, hoorbaar bereik)

100 dB (16 bits, hoorbaar bereik)

0,0010 % (24 bits)

0,0016 % (16 bits)

2,2 V (10 k Ω /kohm)

4,4 V (10 k Ω /kohm, variabel maximum)

200 mW

(GAIN: HIGH, 32 Ω /ohm, THD 0,7 % of lager)

120 mW

(GAIN: MID, 32 Ω /ohm, THD 0,7 % of lager)

16 mW

(GAIN: LOW, 32 Ω /ohm, THD 0,7 % of lager)

[DSD]

2-kanaals

2 Hz – 100 kHz

2 Hz – 50 kHz (–3 dB)

112 dB (hoorbaar bereik)

106 dB (hoorbaar bereik)

0,0010 %

2,2 V (10 k Ω /kohm)

4,4 V (10 k Ω /kohm, variabel maximum)

200 mW

(GAIN: HIGH, 32 Ω /ohm, THD 0,7 % of lager)

120 mW

(GAIN: MID, 32 Ω /ohm, THD 0,7 % of lager)

16 mW

(GAIN: LOW, 32 Ω /ohm, THD 0,7 % of lager)



- **Optisch afleessysteem**

Laser:	AlGaAs
Golflengte:	780 nm
Signaaltype:	16-bit Lineaire PCM
Bemonsteringsfrequentie:	44,1 kHz

- **Digitale uitgang**

Coaxiaal:	0,5 Vp-p / 75 Ω/ohm
Optisch:	-19 dBm

- **Digitale ingang**

Coaxiaal:	0,5 Vp-p / 75 Ω/ohm
Optisch:	-27 dBm of later
USB:	USB type A (USB 2.0 hoge snelheid)
	USB type B (USB 2.0 hoge snelheid)



■ Sectie Draadloos LAN

Netwerktipe (draadloze LAN standaard):	Conform met IEEE 802.11a/b/g/n/ac (Wi-Fi®-compatibel) *1
Beveiliging:	WEP 64-bits, WEP 128-bits WPA/WPA2-PSK (AES) WPA/WPA2-PSK (TKIP) WPA3-SAE (AES)
Benut frequentiebereik:	2,4 GHz, 5 GHz

*1 Het Wi-Fi® CERTIFIED-logo en het Wi-Fi CERTIFIED On-Product-logo zijn gedeponeerde handelsmerken van de Wi-Fi Alliance.

■ Bluetooth-sectie





Communicatiesysteem:	Bluetooth Specificatie Versie 5.0
Zendvermogen:	Bluetooth Specificatie Vermogensklasse 1
Maximum communicatiebereik:	Ca. 30 m in gezichtsveld *2
Benut frequentiebereik:	2,4 GHz
Modulatieschema:	FHSS (Frequency-Hopping Spread Spectrum)
Ondersteunde profielen:	Ontvangerfunctie A2DP (Advanced Audio Distribution Profile) 1.2 AVRCP (Audio Video Remote Control Profile) 1.3 Zenderfunctie A2DP (Advanced Audio Distribution Profile) 1.2
Overeenkomende codec:	SBC
Zendbereik (A2DP):	20 Hz – 20.000 Hz

*2 Het werkelijke communicatiebereik verschilt afhankelijk van de invloed van dergelijke factoren als obstructies tussen apparaten, elektromagnetische golven van magnetrons, statische elektriciteit, draadloze telefoon, ontvangstgevoeligheid, antenneprestaties, besturingssysteem, toepassingssoftware enz.



■ Algemeen

Bedieningstemperatuur:	+5 °C - +35 °C
Voeding:	230 V wisselstroom, 50/60 Hz
Stroomverbruik:	35 W
Stroomverbruik in stand-by modi:	

Stand-by modi	Items instellen in het menu					Stroomverbruik
	Standaard ingang ( blz. 101)	Automatisch Afspelen ( blz. 101)	draadloos ( blz. 105)	Bluetooth ( blz. 106)	Netwerk controle ( blz. 107)	
Normale stand-by	Geen	Uit	Uit	Uit	Uit	0,2 W
RS-232C-stand-by	Geen	Uit	Uit	Uit	Uit	0,3 W
Optische stand-by	Optical In	Aan	Uit	Uit	Uit	0,3 W
CEC stand-by *3	HDMI Out (ARC)	Aan	Uit	Uit	Uit	0,4 W
Wifiverbinding (5GHz) *3	Geen	Uit	Aan	Uit	Aan	1,7 W
Ethernetverbinding *3	Geen	Uit	Uit	Uit	Aan	1,5 W
Bluetoothverbinding *3	Geen	Uit	Uit	Aan	Aan	1,5 W
Alles stand-by	HDMI Out (ARC)	Aan	Aan	Aan	Aan	2,0 W

*3 Wanneer dit toestel naar stand-by gaat na audioweergave met de tussen haakjes vermelde functie.

Met het oog op verbeteringen, zijn de technische gegevens en ontwerp onderhevig aan wijzigingen zonder kennisgeving.



■ Dimensies (Eenheid : mm)

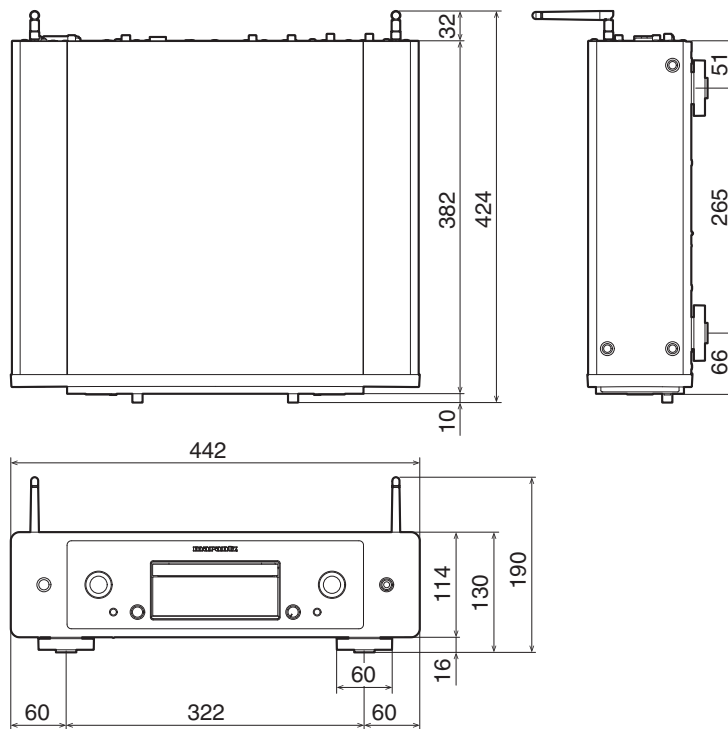

■ Gewicht: 10,3 kg

Index

A		E		N		
Achterpaneel	12	Extern bedieningstoestel	32	NAS	41, 140	
Afstandsbediening	15	Gegevens-CD	68	Netwerkinstellingen	105	
AirPlay	83	H		Netwerkinstellingen opnieuw instellen	131	
Auto stand-by	103	Helderheid display	89	O		
B		HEOS Favorieten	88	Overzicht van het menu	91	
Bekabeld LAN	30	HEOS-account	57	P		
Bluetooth-apparaat	47	I		PC	30, 41, 140	
C		Ingangsbron	38	Probleemoplossing	114	
CD	65	Internetradio	39	Programmaweergave	67	
D		K		S		
D/A-converterfunctie	71, 139	Koppelen	47	Slaaptimer	90	
Draadloze LAN	31	Spotify				86



**T**

Tekens invoeren	94
Tips	112

**U**

USB-DAC	28, 73, 139
USB-flashstation	29, 44

**V**

Versterker	21
Voorpaneel	9

**W**

Wachtrij	42, 45, 60
----------------	------------



marantz

3520 10945 00ASA

© 2023 DEI Sales, Inc. All Rights Reserved.