

marantz®

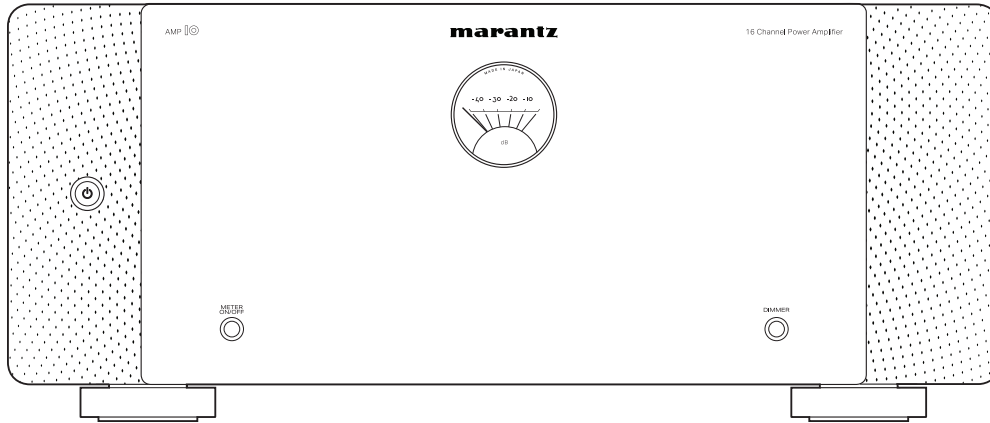

AMP  | Power Amplifier

QUICK START GUIDE

Welkom

Bedankt dat u gekozen hebt voor een Marantz-stroomversterker.

Door een Marantz AV 10 en luidsprekers (afzonderlijk verkrijgbaar) op dit toestel aan te sluiten, kunt u gebruik maken van verschillende surround sound-systemen.

Deze gids beschrijft hoe u een AV-voorversterker en luidsprekers op dit toestel kunt aansluiten.

Breng dit toestel niet terug naar de winkel – bel voor hulp.

Als u hulp nodig hebt... :

Als u meer hulp nodig hebt bij het oplossen van problemen, kunt u contact opnemen met de klantendienst van Marantz in uw gebied.

www.marantz.com

Voordat u begint

Vereist voor de instelling

RCA-kabels



of

XLR-kabels



A/V Voorversterker

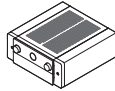

Luidsprekers

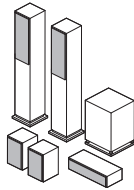

Luidsprekerkabels



Wat zit er in de doos?

Snelhandleiding

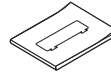

Veiligheidsinstructies



Eindversterker

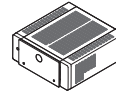

Netsnoer



REMOTE CONTROL-
aansluitkabel



AMP CONTROL-
aansluitkabel



Aansluitsleutel voor de
luidspreker



EN

DE

FR

IT

ES

NL

SV

RU

PL

Instelling

1 Uw luidsprekers aansluiten

Er zijn 3 modi voor het aansluiten van dit toestel met luidsprekers:

- Normale modus
- Bi-amp modus
- BTL-modus (Brugmodus)

Stel de NORMAL/BI-AMP/BTL-keuzeschakelaar in op het achterpaneel van dit toestel overeenkomstig de gebruikte aansluitingsmodus.

OPMERKING

Stel de NORMAL/BI-AMP/BTL-keuzeschakelaar altijd in voordat u de stroom inschakelt. Als de instelling wordt gewijzigd na het inschakelen van de stroom, zal de instelling niet worden toegepast.

■ Normale modus

Sluit uw luidsprekerkabels aan op de AMP 10 en uw luidsprekers.

Dit is de standaardinstelling, waarbij u de luidsprekers rechtstreeks aansluit op het overeenkomstige paar aansluitingen.

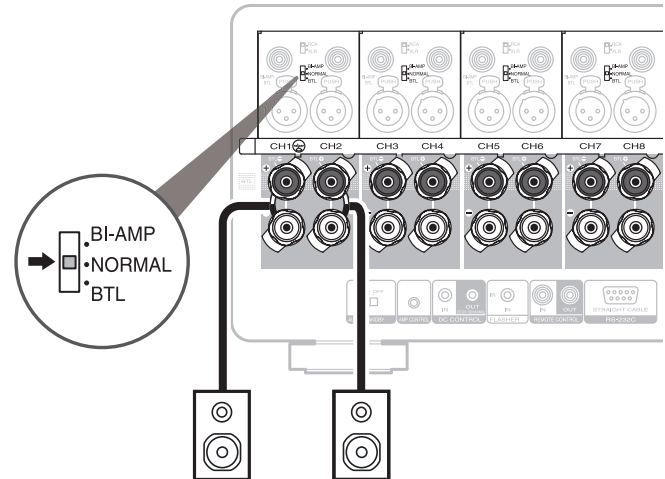

■ Bi-amp modus

Door afzonderlijke versterkers aan te sluiten op de tweeter- en wooferaansluitingen van een luidspreker die bi-versterking ondersteunt, kan er met een hogere geluidskwaliteit worden afgespeeld.

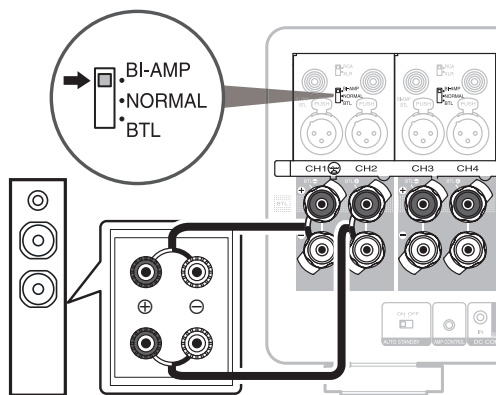

- In geval van bi-amp modus dient u de kortsluitplaat of -draad tussen de woofer- en tweeteraansluitingen van de luidspreker te verwijderen.

■ BTL-modus (Brugmodus)

Het gebruik van 2 versterkers om 1 luidspreker aan te sturen, kan er krachtiger worden afgespeeld.

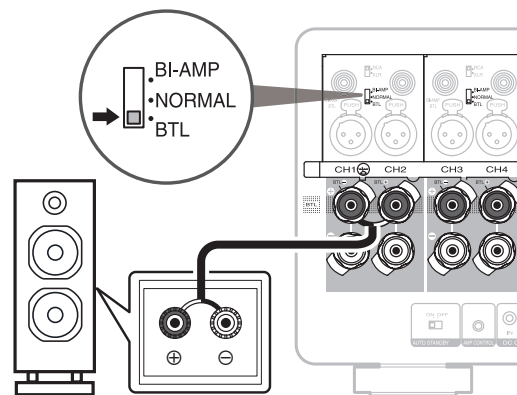

- Voor de hoogste vermogensinstelling kan de BTL-modus de 2 x 200 W bij 8 ohm stereoversterker omzetten in een 400 W monoversterker. De constructie van het circuit met twee versterkers garandeert een uitstekende signaal/ruis-verhouding en de volledige controle over elke luidspreker.

Gebruik van de aansluitsleutel voor de luidspreker

Gebruik de bijgeleverde aansluitsleutel voor de luidspreker om de luidsprekeraansluitingen gemakkelijk los te maken of vast te draaien.

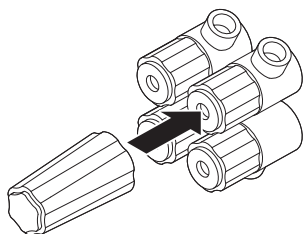

Losmaken

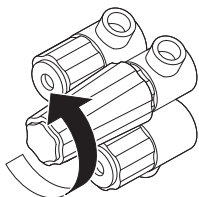

Vastdraaien

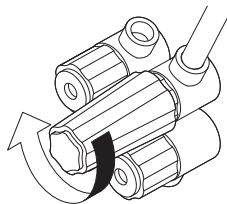

- De aansluitsleutel voor de luidspreker bevat een ingebouwde magneet waarmee deze aan het achterpaneel kan worden bevestigd. Berg hem na het aansluiten van de luidsprekers op in de bijgeleverde doos met accessoires of op een andere veilige plaats.

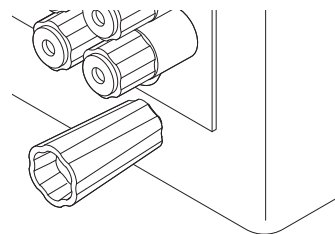

2 Aansluiten van uw AV-voorversterker

Er zijn 2 methoden om dit toestel aan te sluiten op een AV-voorversterker: een ongebalanceerde aansluiting of een gebalanceerde aansluiting. Stel de RCA/XLR INPUT-keuzeschakelaar in op het achterpaneel van dit toestel overeenkomstig de gebruikte aansluitingsmethode.

OPMERKING

Stel de RCA/XLR INPUT-keuzeschakelaar altijd in voordat u de stroom inschakelt. Als de instelling wordt gewijzigd na het inschakelen van de stroom, zal de instelling niet worden toegepast.

■ Verbind de UNBALANCED RCA INPUT-connector

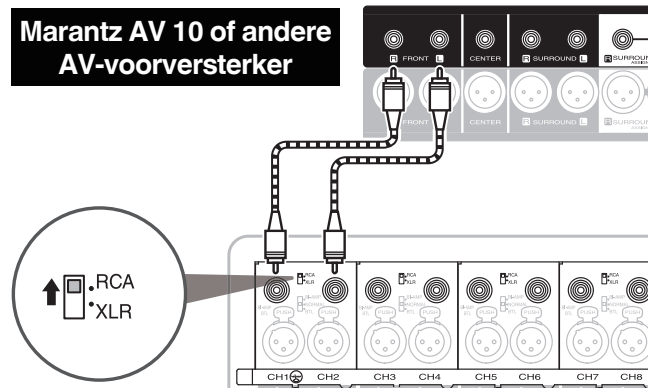

■ Verbind de BALANCED XLR INPUT-connector

**Marantz AV 10 of andere
AV-voorversterker**

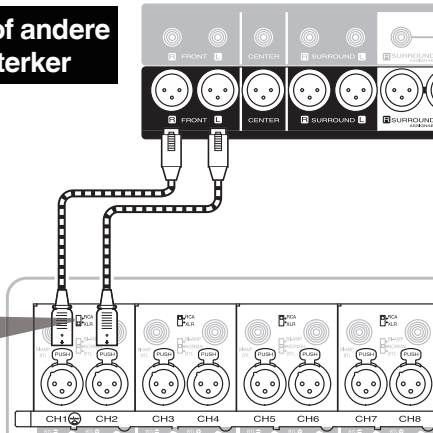
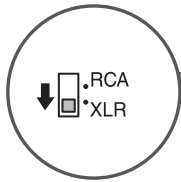

OPMERKING

Wanneer u luidsprekers aansluit via een bi-amp aansluiting of een BTL-aansluiting, sluit u BALANCED XLR of UNBALANCED RCA aan op een kanaal met een oneven nummer (CH1, CH3, CH5, CH7...). Niet aansluiten op een kanaal met een even nummer (CH2, CH4, CH6, CH8...).

**Marantz AV 10 of andere
AV-voorversterker**

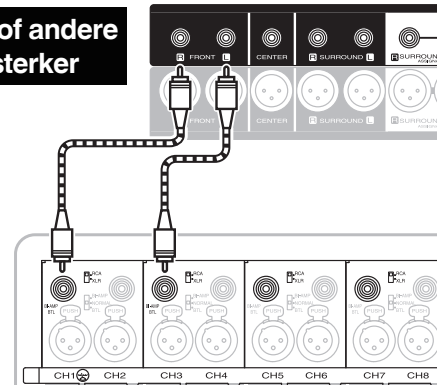

3 Sluit de voedingskabel aan

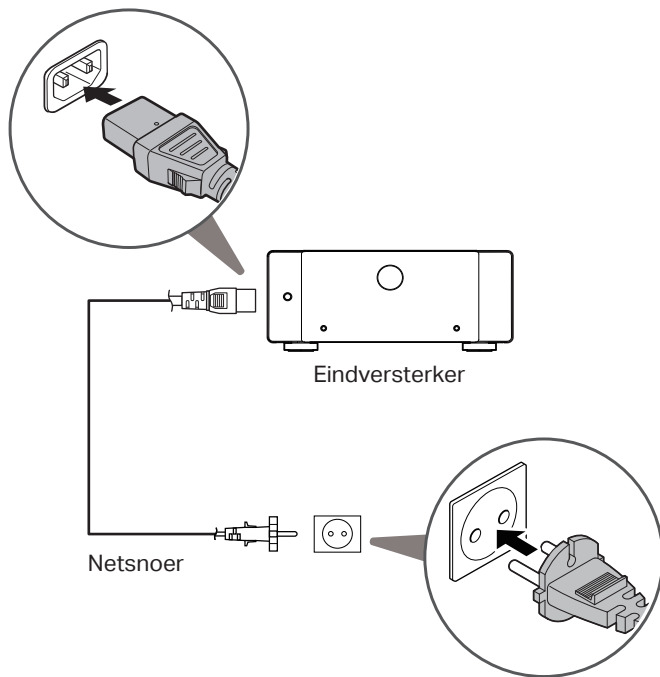

4 Schakelen de stroomversterker in

Druk op de knop  op de stroomversterker.

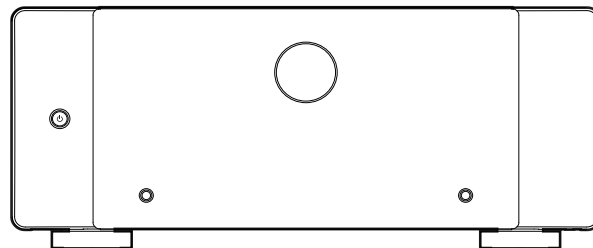

Gebruiksaanwijzing

Controlekabels (meegeleverd)

De AMP 10 wordt geleverd met de volgende twee soorten controlekabels. Kies een van beide afhankelijk van het type apparaat dat u wilt aansluiten.

AMP CONTROL-aansluitkabel

Wanneer de AMP 10 is aangesloten op een Marantz AV-voorversterker met een AMP CONTROL-aansluiting, kunnen de volgende gekoppelde handelingen worden uitgevoerd.

- Wanneer de AV-voorversterker wordt ingeschakeld of op stand-by wordt gezet, wordt dezelfde handeling toegepast op de AMP 10.
- Wanneer de helderheidsinstelling van het display van de AV-voorversterker wordt gewijzigd, wordt de nieuwe instelling ook toegepast op de verlichting van het voorpaneel van de AMP 10.

REMOTE CONTROL-aansluitkabel

Wanneer de AMP 10 is aangesloten op een Marantz-product met een REMOTE CONTROL-aansluiting, kunnen de volgende gekoppelde handelingen worden uitgevoerd.

- Wanneer een Marantz-product wordt ingeschakeld of op stand-by wordt gezet, wordt dezelfde handeling toegepast op de AMP 10.

Raadpleeg de gebruikershandleiding voor verdere details zoals instructies voor het verbinden.

Raadpleeg de online handleiding voor informatie over andere functies en details over de bedieningsprocedure.

manuals.marantz.com/AMP10/EU/NL/



Online Handleiding

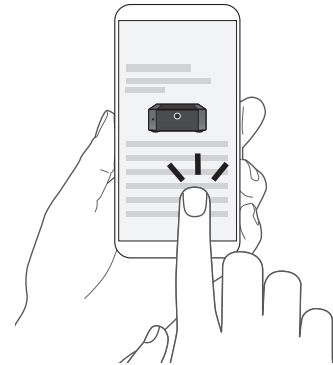

Bezoek www.marantz.com voor meer informatie.



marantz®