

marantz

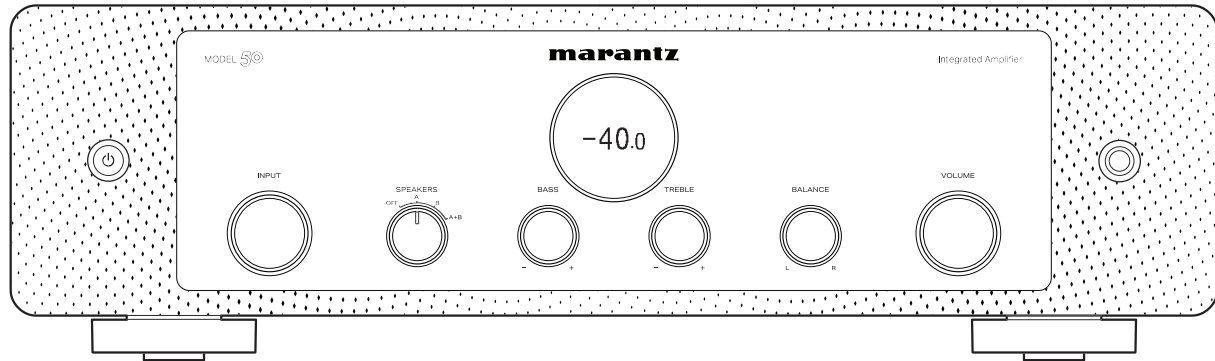

MODEL 50 | Geïntegreerde stereo versterker

Gebruiksaanwijzing

Accessoires	4
De batterijen plaatsen	5
Werkingsbereik van de afstandsbediening	5
Namen en functies van onderdelen	6
Voorpaneel	6
Achterpaneel	8
Afstandsbediening	10
Aansluitingen	
De luidsprekers aansluiten	14
Aansluiting luidspreker A/B	16
Tweedraads aansluiting	17
De subwoofer aansluiten	18
Een weergaveapparaat aansluiten	19
Een opnameapparaat aansluiten	20
Een voorversterker of stroomversterker aansluiten	21
Apparaten met afstandsbedieningsaansluitingen aansluiten	22
Bewerkingen uitvoeren via RC op dit toestel zonder visueel contact	22
Audio-apparaten van Marantz op afstand verbinden	22
Het netsnoer aansluiten	24

Weergave

De stroom inschakelen	26
De voeding in stand-bymodus zetten	26
De luidsprekers voor de audio-uitvoer selecteren	27
De ingangsbron selecteren	27
Het volume regelen	27
Het geluid tijdelijk uitschakelen (Dempen)	28
De toon en balans aanpassen	28
Afspelen in de modus Source direct	28
CD's afspelen	28
Dit toestel gebruiken als een spanningsversterker	29
Opnemen	29



Instellingen

De helderheid van het display instellen	31
De modus Auto stand-by instellen	32
Afstandsbedieningscodes instellen	33
Afstandsbedieningscodes instellen voor de afstandsbediening	34
Afstandsbedieningscodes instellen voor dit toestel	34

Tips

Tips	36
Probleemoplossing	37
Voeding wordt niet ingeschakeld/Voeding wordt uitgeschakeld	38
Bewerkingen kunnen niet worden uitgevoerd via de afstandsbediening	40
Er verschijnt niets op het display van dit toestel	41
Er is geen geluid hoorbaar	41
Het gewenste geluid wordt niet weergegeven	42
Geluid is onderbroken of er is ruis opgetreden	43

Appendix

Uitleg termen	44
Technische gegevens	45
Index	47







Dank u voor het vertrouwen dat u in dit Marantz-product hebt gesteld.

Lees deze gebruiksaanwijzing aandachtig door voordat u het product gaat gebruiken.

Bewaar deze gebruiksaanwijzing na deze te hebben gelezen zodat u deze later opnieuw kunt raadplegen.

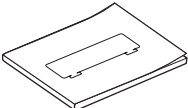
Accessoires

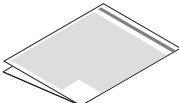
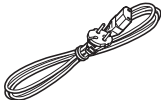
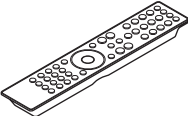
Controleer of de volgende onderdelen bij het product zijn geleverd.

 <p>Snelhandleiding</p>	 <p>Veiligheidsinstructies</p>	 <p>Waarschuwingen over het gebruik van batterijen</p>	 <p>Netsnoer</p>
 <p>Afstandsbediening (RC003PMND)</p>	 <p>2× R03/AAA-batterijen</p>		



De batterijen plaatsen

- 1 Verwijder het achterste deksel in de richting van de pijl en verwijder het.

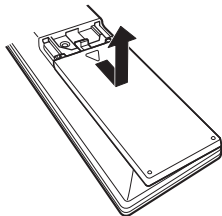

- 2 Plaats twee batterijen op de juiste wijze in het batterijvak zoals aangegeven.

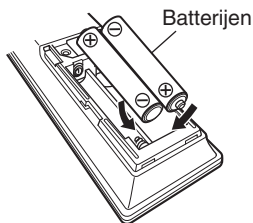

- 3 Plaats het achterste deksel terug.

OPMERKING

- Voorkom beschadiging van de batterijen of lekkage van batterijvloeistof:
 - Gebruik een nieuwe batterij niet samen met een oude.
 - Gebruik geen twee verschillende soorten batterijen.
- Verwijder de batterijen uit de afstandsbediening als u ze voor lange tijd niet gaat gebruiken.
- In geval van lekkage van batterijvloeistof veegt u de vloeistof in het batterijcompartiment voorzichtig weg en plaatst u nieuwe batterijen.

Werkingsbereik van de afstandsbediening

Richt de afstandsbediening tijdens het gebruik ervan op de afstandsbedieningssensor van het toestel.

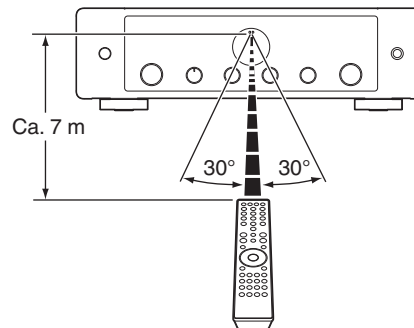

Namen en functies van onderdelen

Voorpaneel

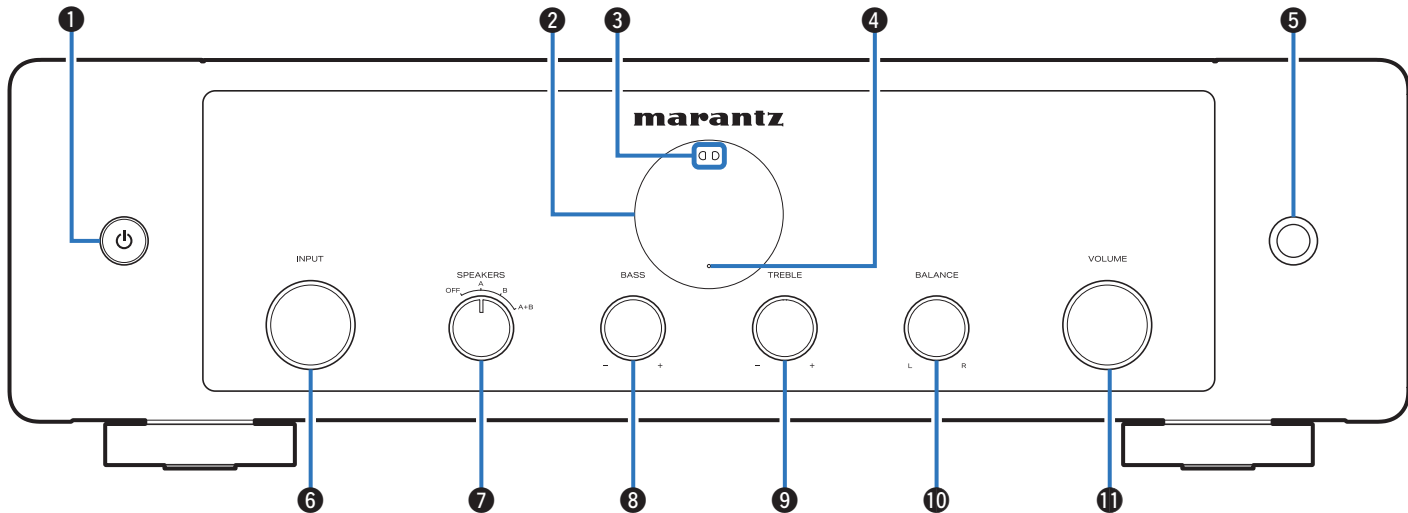

Raadpleeg de volgende bladzijde voor details.

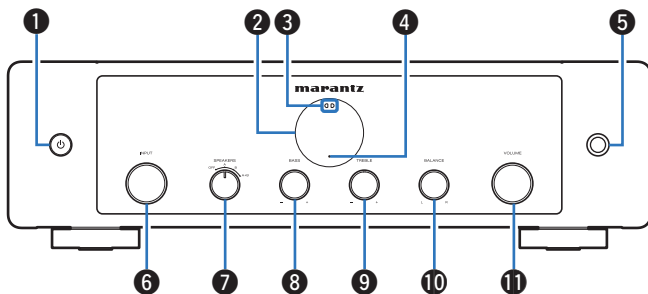

1 Power-toets

Hiermee schakelt u de voeding in/uit (stand-by). (👉 blz. 26)

2 Display

Dit toont verschillende types informatie.

3 Afstandsbedieningssensor

Dit ontvangt signalen van de afstandsbediening. (👉 blz. 5)

4 Indicator beveiligingscircuit

Dit knippert wanneer het beveiligingscircuit is bediend. (👉 blz. 38)

5 Hoofdtelefoonaansluiting

Wordt gebruikt voor het aansluiten van een hoofdtelefoon.

Draai aan de SPEAKERS-selectieknop op het hoofdtoestel om de luidsprekeruitgang uit te schakelen wanneer u de hoofdtelefoon gebruikt. (👉 blz. 27)

OPMERKING

- Zet het volume niet te hoog wanneer u met de hoofdtelefoon luistert, om gehoorverlies te voorkomen.

6 INPUT-selectieknop

Hiermee selecteert u de ingangsbron. (👉 blz. 27)

7 SPEAKERS-selectieknop

Dit selecteert de luidspreker voor de audio-uitvoer. (👉 blz. 27)

8 BASS-regelknop

Met deze instelling past u het volumeniveau van de lage tonen aan. (👉 blz. 28)

9 TREBLE-regelknop

Met deze instelling past u het volumeniveau van de hoge tonen aan. (👉 blz. 28)

10 BALANCE-regelknop

Hiermee wordt de balans van de volumeuitvoer van de luidsprekers links en rechts geregeld. (👉 blz. 28)

11 VOLUME-knop

Dit past het volumeniveau aan. (👉 blz. 27)



- 8, 9 en 10 kunnen worden aangepast wanneer de source direct-modus uit is. (👉 blz. 28)



Achterpaneel

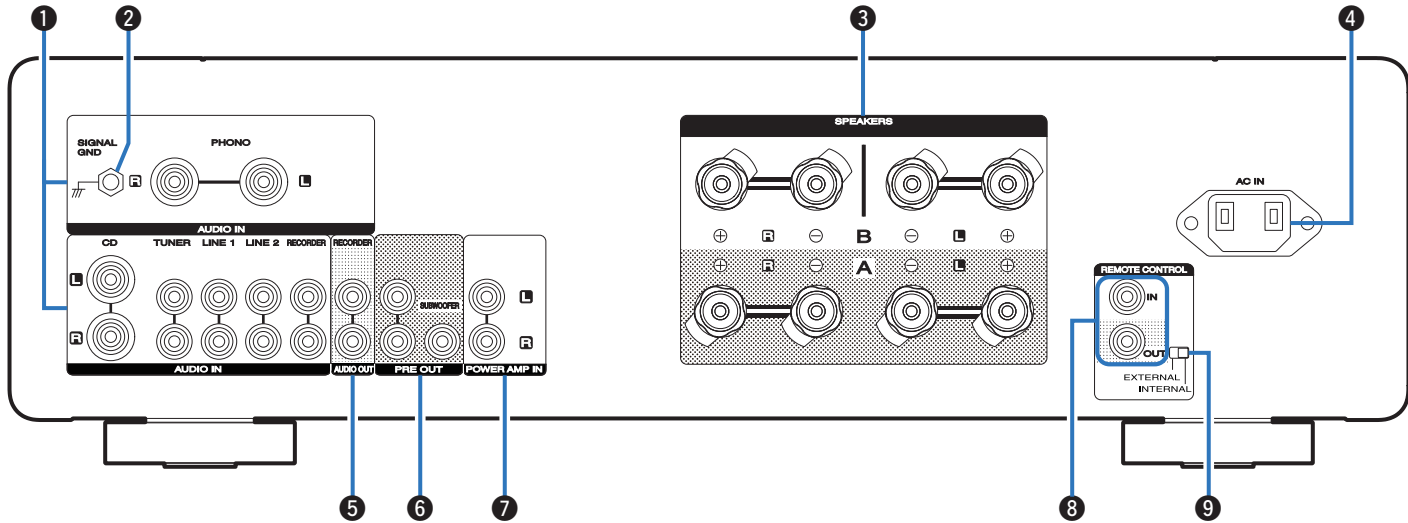

Raadpleeg de volgende bladzijde voor details.



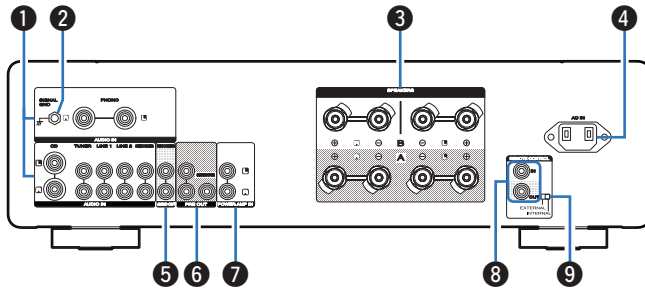

1 Analoge audio-aansluitingen (AUDIO IN)

Wordt gebruikt voor het aansluiten van apparaten die zijn uitgerust met analoge audio-uitgangsaansluitingen.

- “Een weergaveapparaat aansluiten” (👉 blz. 19)
- “Een opnameapparaat aansluiten” (👉 blz. 20)

2 SIGNAL GND-aansluiting

Wordt gebruikt voor het aansluiten van de aardingskabel van de platenspeler. (👉 blz. 19)

3 Luidsprekeraansluitingen (SPEAKERS)

Wordt gebruikt voor het aansluiten van luidsprekers. (👉 blz. 14)

4 AC-netingang (AC IN)

Wordt gebruikt voor het aansluiten van het netsnoer. (👉 blz. 24)

5 AUDIO OUT-aansluitingen (RECORDER)

Wordt gebruikt voor het aansluiten van de ingang van een recorder. (👉 blz. 20)

6 PRE OUT-aansluitingen

Gebruik dit om apparatuur zoals een stroomversterker of subwoofer toe te voegen.

- “De subwoofer aansluiten” (👉 blz. 18)
- “Een voorversterker of stroomversterker aansluiten” (👉 blz. 21)



- Wanneer u een subwoofer aansluit, moet u ook de handleiding van de subwoofer raadplegen.

7 Aansluitingen stroomversterker (POWER AMP IN)

Wordt gebruikt voor het verbinden van een voorversterker wanneer dit toestel als eindversterker wordt gebruikt. (👉 blz. 21)

8 Ingangen/uitgangen afstandsbediening (REMOTE CONTROL)

Wordt gebruikt voor het aansluiten op een Marantz-audioapparaat dat compatibel is met de afstandsbedieningsfunctie. (👉 blz. 22)

9 EXTERNAL/INTERNAL-schakelaar

Draai deze schakelaar naar “EXTERNAL” om het toestel te bedienen door de afstandsbediening te richten naar het audioapparaat dat op dit toestel is aangesloten via de afstandsbedieningsaansluiting. (👉 blz. 22)



Afstandsbediening

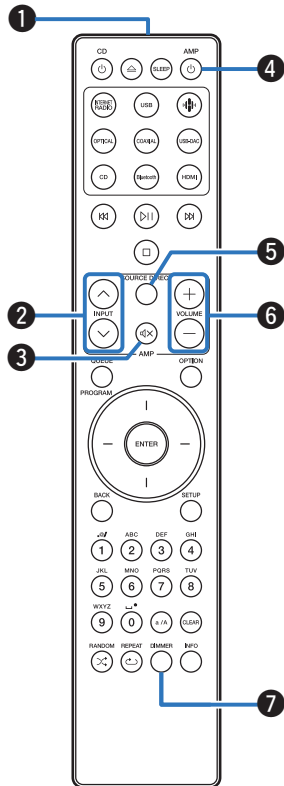

De afstandsbediening die bij dit toestel is geleverd, kan een Marantz netwerk CD-speler besturen.

- “De netwerk CD-speler bedienen” (👉 blz. 11)

■ Dit toestel bedienen

1 Signaalzender van de afstandsbediening

Dit verzendt signalen van de afstandsbediening. (👉 blz. 5)

2 INPUT-toetsen (^v)

Hiermee selecteert u de ingangsbron. (👉 blz. 27)

3 Toets Dempen (dX)

Dit dempt de uitgevoerde audio. (👉 blz. 28)

4 Aan/uit-toets (AMP ⚡)

- Hiermee schakelt u de voeding in/uit (stand-by). (👉 blz. 26)
- Hiermee schakelt u de modus auto standby in/uit. (👉 blz. 32)

5 SOURCE DIRECT-toets

Hiermee schakelt u de modus source direct in/uit. (👉 blz. 28)

6 VOLUME-toetsen (+-)

Hiermee wordt het volumeniveau geregeld. (👉 blz. 27)

7 DIMMER-toets

Pas de displayhelderheid van dit toestel aan. (👉 blz. 31)



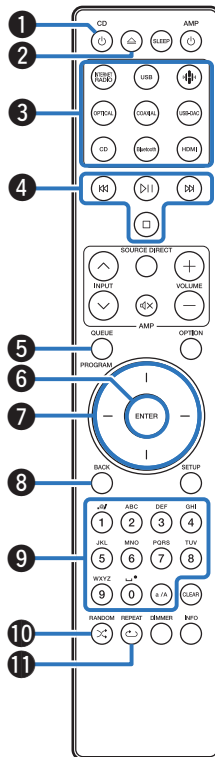

■ De netwerk CD-speler bedienen

Er kan een Marantz netwerk CD-speler worden gebruikt.

- 1 Power-toets (CD )
- 2 Toets schijflade openen/sluiten ()
- 3 Toetsen voor ingangsbronselectie
- 4 Systeemoetsen
- 5 De knop QUEUE PROGRAM-toets
- 6 ENTER-toets
- 7 Cursorknoppen
- 8 BACK-toets
- 9 Cijfer-/lettertoetsen (0 – 9, a/A)
- 10 RANDOM-toets ()
- 11 REPEAT-toets ()



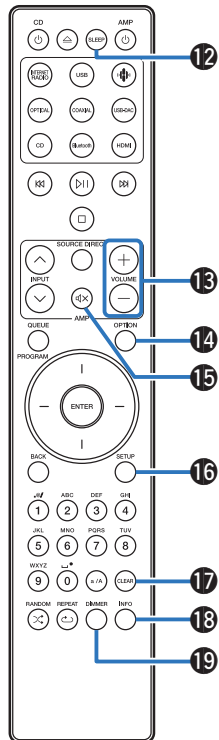

- 12 SLEEP-toets
- 13 VOLUME-toetsen (+/-)
- 14 OPTION-toets
- 15 Toets Dempen (dX)
- 16 SETUP-toets
- 17 CLEAR-toets
- 18 Informatietoets (INFO)
- 19 DIMMER-toets



- De afstandsbediening werkt mogelijk niet op sommige producten.
- 13 en 15 werken alleen wanneer de afstandsbedieningscode is ingesteld op de bedieningsmodus Netwerk cd-speler. Raadpleeg de instructiehandleiding van uw Marantz netwerk CD-speler voor details.



■ Inhoud





De luidsprekers aansluiten	14
Een weergaveapparaat aansluiten	19
Een opnameapparaat aansluiten	20
Een voorversterker of stroomversterker aansluiten	21
Apparaten met afstandsbedieningsaansluitingen aansluiten	22
Het netsnoer aansluiten	24

OPMERKING

- Steek de stekker van het netsnoer pas in het stopcontact nadat alle verbindingen zijn gemaakt.
- Bind netsnoeren en aansluitsnoeren of verschillende aansluitsnoeren niet samen tot een bundel. Dit kan gezoem of ruis veroorzaken.

■ Kabels die voor aansluitingen worden gebruikt

Zorg voor de nodige kabels volgens de apparaten die u wilt aansluiten.

Luidsprekerkabel	
Subwoofer Kabel	
Audiokabel	
Afstandsbedieningskabel	



De luidsprekers aansluiten

OPMERKING

- Trek de stekker van het netsnoer uit het stopcontact voordat u de luidsprekers aansluit.
- Sluit de luidsprekerkabels zodanig aan, dat er geen kerndraden uit de luidsprekeraansluitingen steken. Het beveiligingscircuit kan geactiveerd worden wanneer de kerndraden in contact komen met het achterpaneel of wanneer de + en - draden met elkaar contact maken. ("Beveiligingscircuit" (☞ blz. 44))
- Raak de luidsprekeraansluitingen nooit aan terwijl het netsnoer is aangesloten. Dit kan een elektrische schok veroorzaken.
- Gebruik luidsprekers met impedantie binnen de onderstaand weergegeven bandbreedtes en in overeenstemming met hun vereisten.

Luidsprekeraansluitingen die worden gebruikt op dit toestel	Aantal aangesloten luidsprekers	Luidspreker Impedantie
LUIDSPREKERS A (Standaard aansluiting)	2 (één set)	4 – 16 Ω/ohm
LUIDSPREKERS B	2 (één set)	4 – 16 Ω/ohm
LUIDSPREKERS A en LUIDSPREKERS B	4 (twee sets)	8 – 16 Ω/ohm
LUIDSPREKERS A en LUIDSPREKERS B (Tweedraads aansluiting)	2 (één set)	4 – 16 Ω/ohm

■ De luidsprekerkabels aansluiten

Controleer de kanalen links (L) en rechts (R) en de polariteiten + (rood) en – (wit) op de luidsprekers die op dit toestel worden aangesloten, en zorg dat u de kanalen en polariteiten correct aansluit.

- 1 Pel ongeveer 10 mm van de omhulling van het uiteinde van de luidsprekerkabel en draai de kerndraad stevig of sluit het uiteinde vast.**



- 2 Draai de luidsprekeraansluiting linksom om deze los te maken.**

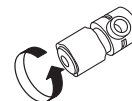

- 3 Stop de kerndraad van de luidsprekerkabel in de greep in de luidsprekeraansluiting.**

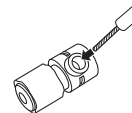

- 4** Draai de luidsprekeraansluiting rechtsom om deze vast te maken.

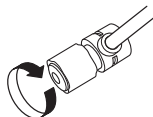

Grijperschopaansluiting



Aansluiting luidspreker A/B

Dit toestel is uitgerust met twee sets luidsprekeraansluitingen (LUIDSPREKER A en LUIDSPREKER B). Er kan één set luidsprekers op elke set terminals worden aangesloten en er worden in totaal twee sets luidsprekers aangesloten.

Hetzelfde signaal wordt uitgevoerd vanaf de aansluitingen LUIDSPREKER A en LUIDSPREKER B.

Wanneer u slechts één set luidsprekers aansluit, gebruik dan de aansluitingen LUIDSPREKER A en LUIDSPREKER B.

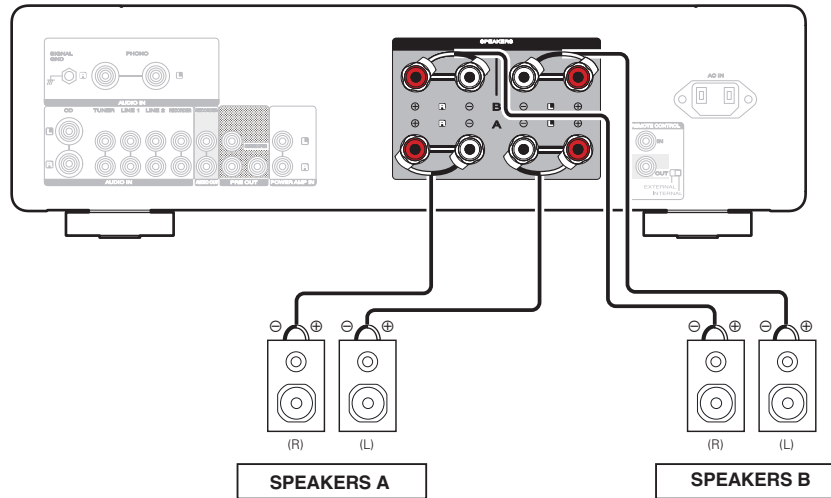

Tweedraads aansluiting

Deze aansluiting beperkt het effect van de signaalstoring tussen de luidsprekers met een hoog bereik (tweeters) en laag bereik (woofers) zodat u kunt genieten van weergave met hoge kwaliteit.

Bij het dubbel bedraden met dubbel bedrade luidsprekers, moet u de aansluitpunten voor midden en hoog bereik aansluiten op SPEAKERS B (of SPEAKERS A), en de aansluitpunten voor het lage bereik op SPEAKERS A (of SPEAKERS B).

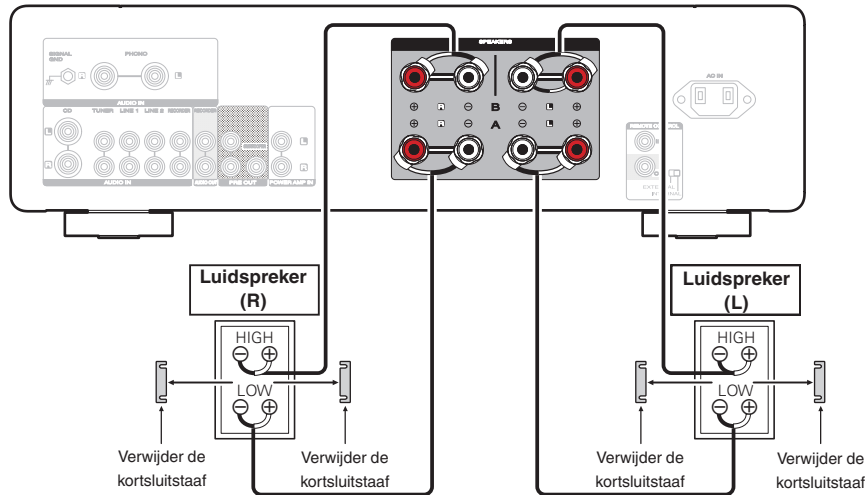

De subwoofer aansluiten

Gebruik een subwooferkabel om de subwoofer aan te sluiten.

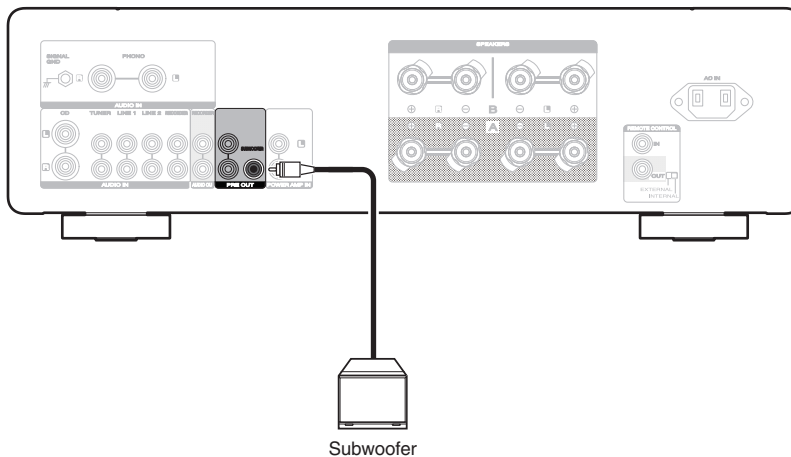

Subwoofer



- Het subwoofervolume is gekoppeld aan het volume van Luidspreker A.
- Dit toestel voert niet uit naar de subwoofers wanneer het niet is ingesteld om audio uit te voeren van het SPEAKERS A-aansluitpunt. (📖 blz. 27)



Een weergaveapparaat aansluiten

U kunt platenspelers, tuners, Blu-ray-disc-spelers, netwerkaudiospelers en CD-spelers op dit toestel aansluiten.

Dit toestel is compatibel met platenspelers die zijn uitgerust met een bewegende magneet (MM) fonocartridge. Gebruik een in de handel verkrijgbare MC-hoofdversterker of een step-up transformator indien u een platenspeler aansluit op een MC-cartridge (MC) met lage uitvoer.

U hoort mogelijk een zoemend geluid via de luidsprekers wanneer u de ingangsbron van dit toestel naar "PHONO" schakelt en het volume per ongeluk verhoogt terwijl er geen platenspeler is verbonden.

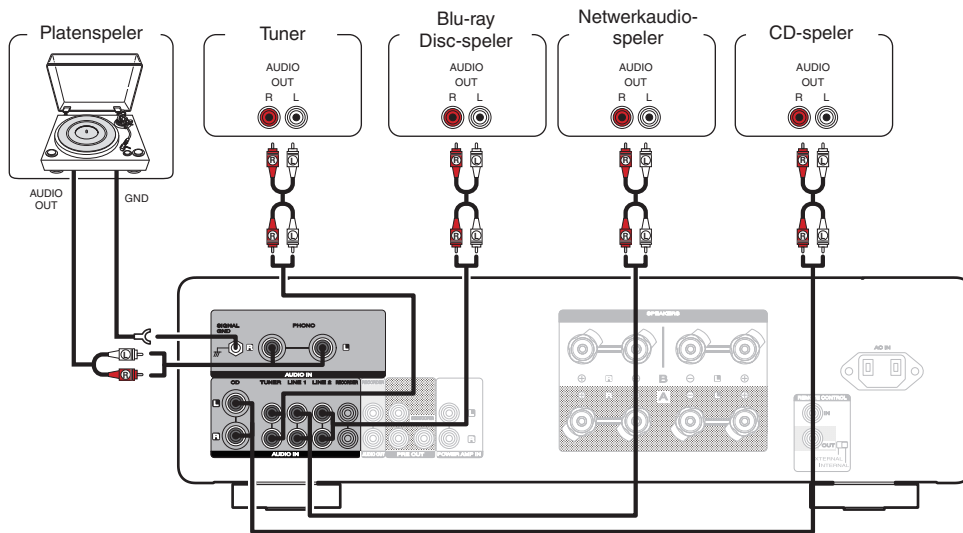

OPMERKING

- De aardingsterminal (SIGNAL GND) op dit toestel is niet voor veiligheidsaarding. Als deze terminal is aangesloten wanneer er veel ruis is, kan de ruis worden verminderd. Afhankelijk van de platenspeler, kan het aansluiten van de aardingsdraad een negatief effect hebben en ruis vermeerderen. In dat geval is het niet nodig de aardingsdraad aan te sluiten.



- De PHONO-ingangsklemmen zijn voorzien van een korte penstekker. Verwijder deze stekker om een platenspeler aan te sluiten. Bewaar de verwijderde korte penstekker op een veilige plaats, zodat u hem niet verliest.



Een opnameapparaat aansluiten

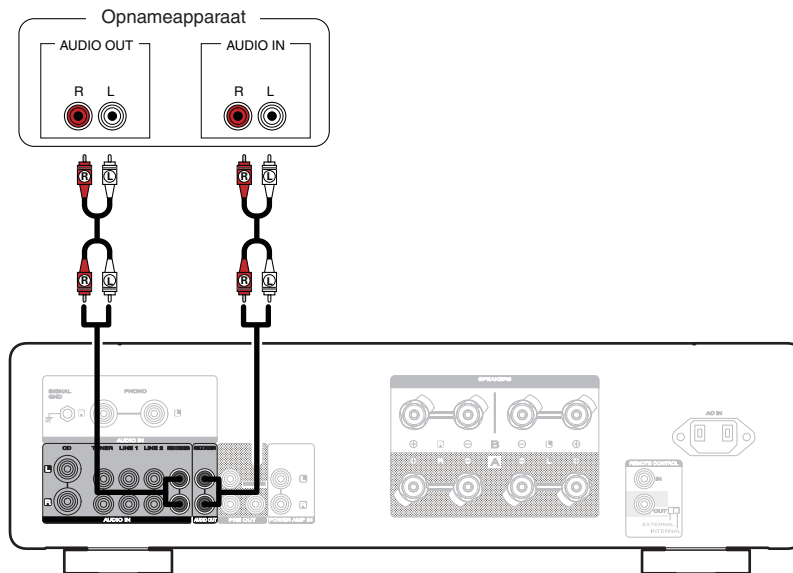

OPMERKING

- Steek **NOOIT** de kortsluitstekker in de opnameuitgangen (AUDIO OUT RECORDER). Dat zou beschadiging van het toestel tot gevolg kunnen hebben.



Een voorversterker of stroomversterker aansluiten

Sluit een stroomversterker op het toestel aan voor gebruik als een voorversterker, of sluit een voorversterker op het toestel aan voor gebruik als een stroomversterker.

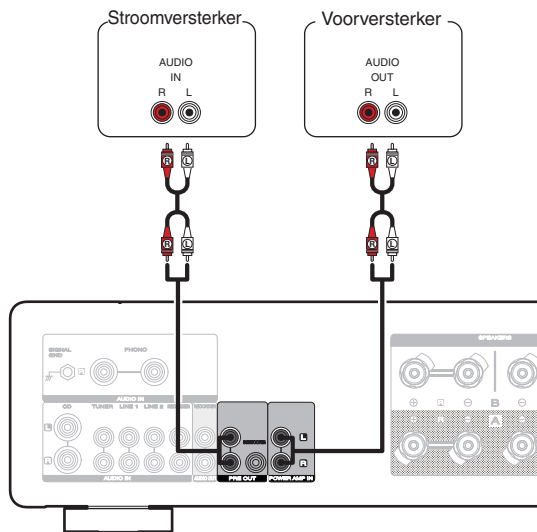

- Wanneer u een voorversterker aansluit en dit toestel gebruiken als een spanningsversterker, schakelt de ingangsbron naar "PWR AMP". (➔ blz. 29)
- Dit toestel voert het audiosignaal uit vanaf de PRE OUT-aansluitingen wanneer de luidsprekeruitgangsinstelling uit is.
- Het volume van het audiosignaal van de PRE OUT-aansluitingen is gekoppelde aan het A/B-volume van de luidsprekers.

OPMERKING

- Steek nooit de kortsluitstekker in de PRE OUT-aansluitingen. Dit kan beschadiging tot gevolg hebben.



Apparaten met afstandsbedieningsaansluitingen aansluiten

Bewerkingen uitvoeren via RC op dit toestel zonder visueel contact

U kunt een externe IR-ontvanger aansluiten op de REMOTE CONTROL-aansluitingen om bewerkingen op dit toestel uit te voeren met de meegeleverde afstandsbediening zonder visueel contact. Dit kan nodig zijn als het toestel verborgen zit in een kast of hoek, zodat u de afstandsbediening direct naar het apparaat kunt richten.

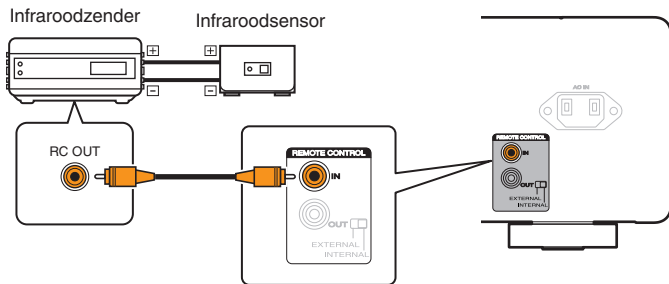

Audio-apparaten van Marantz op afstand verbinden

U kunt afstandsbedieningssignalen uitzenden door een Marantz-audioapparaat aan te sluiten op de REMOTE CONTROL IN/OUT-aansluitingen via de afstandsbedieningskabel die bij het apparaat is geleverd.

Zet de EXTERNAL/INTERNAL-schakelaar op het achterpaneel van dit toestel en het aangesloten apparaat als volgt in:

- Zet de EXTERNAL/INTERNAL-schakelaar van dit toestel op "EXTERNAL".
- Zet de EXTERNAL/INTERNAL-schakelaar van het aangesloten apparaat op "INTERNAL".

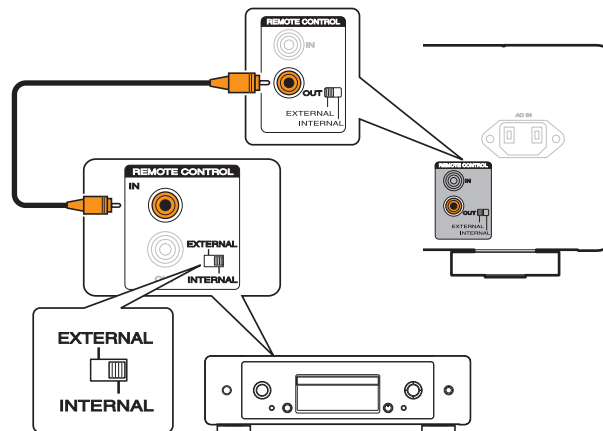



- Deze instelling zal de externe sensorontvangst van dit toestel uitschakelen.
- Om het toestel te bedienen, richt u de afstandsbediening naar de afstandsbedieningssensor van het Marantz audio-apparaat.
- Om dit toestel onafhankelijk te gebruiken zonder een Marantz audio-apparaat aan te sluiten, zet u de schakelaar op "INTERNAL".



Het netsnoer aansluiten

Stop de stekker in het stopcontact nadat u alle aansluitingen hebt voltooid.

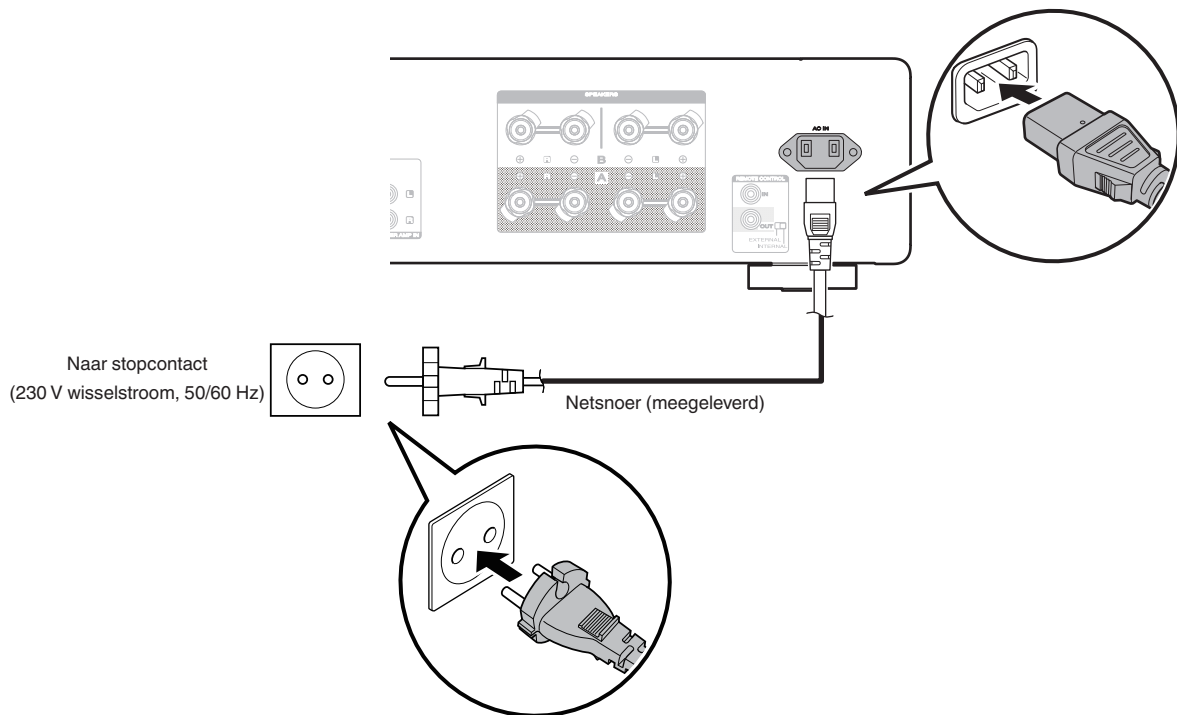

■ Inhoud

De stroom inschakelen	26
De voeding in stand-bymodus zetten	26
De luidsprekers voor de audio-uitvoer selecteren	27
De ingangsbron selecteren	27
Het volume regelen	27
Het geluid tijdelijk uitschakelen (Dempen)	28
De toon en balans aanpassen	28
Afspelen in de modus Source direct	28
CD's afspelen	28
Dit toestel gebruiken als een spanningsversterker	29
Opnemen	29



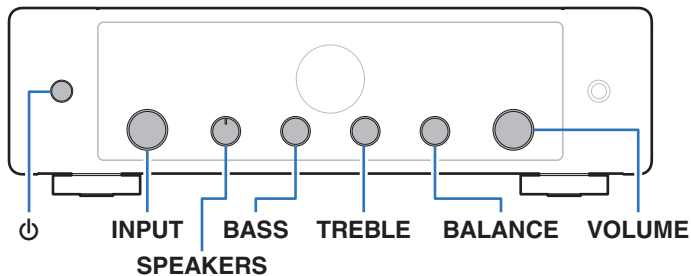
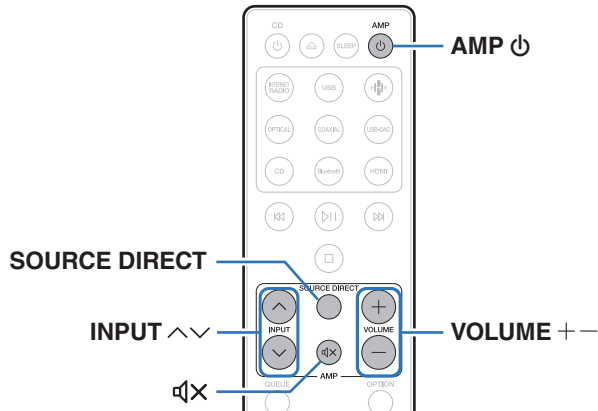

De stroom inschakelen

- 1 Druk op AMP  om het toestel aan te zetten.
Het scherm wordt ingeschakeld.



- U kunt ook bij het hoofdtoestel op  drukken om het in te schakelen vanaf stand-by modus.

De voeding in stand-bymodus zetten

- 1 Druk op AMP .
- Het toestel schakelt naar de stand-bymodus.

OPMERKING

- Er wordt nog steeds stroom geleverd aan een deel van het circuit, zelfs wanneer de voeding in stand-bymodus is. Wanneer u uw huis voor een lange periode verlaat of wanneer u op vakantie gaat, zorg dan dat u het netsnoer uit het stopcontact trekt.



De luidsprekers voor de audio-uitvoer selecteren

- 1 Draai de **SPEAKERS**-selectieknop op het hoofdtoestel om het luidsprekersysteem te selecteren dat voor het afspelen moet worden gebruikt.

SPEAKERS A (Standaard):	Voert alleen geluid uit via de luidsprekers A.
SPEAKERS B:	Voert alleen geluid uit via de luidsprekers B.
SPEAKERS A+B:	Voert geluid uit via zowel luidsprekers A als luidsprekers B.
SPEAKERS OFF:	Er wordt geen audio uitgevoerd vanaf de luidsprekers.

De ingangsbron selecteren

- 1 Gebruik **INPUT** \wedge \vee om de af te spelen ingangsbron te selecteren.

De geselecteerde ingangsbron verschijnt op het scherm.



- U kunt de ingangsbron ook selecteren door aan de **INPUT**-selectieknop op het hoofdtoestel te draaien.

Het volume regelen

- 1 Gebruik **VOLUME** $+$ $-$ om het volume aan te passen.

Het volumeniveau verschijnt op het display.



- U kunt het volume tevens regelen door aan **VOLUME** op het hoofdtoestel te draaien.



Het geluid tijdelijk uitschakelen (Dempen)

1 Druk op .

“Mute” verschijnt op het scherm.



- Om het geluid opnieuw weer te geven, past u het volume aan of drukt u opnieuw op .

De toon en balans aanpassen

1 Schakel BASS, TREBLE en BALANCE op het hoofdtoestel in om de toon en balans te regelen.



- BASS, TREBLE en BALANCE kunnen niet worden aangepast wanneer dit toestel in de source direct-modus is. Druk op SOURCE DIRECT op de afstandsbediening om de source direct-modus uit te schakelen.

Afspelen in de modus Source direct

Het signaal gaat niet via het toonregelcircuit (BASS, TREBLE en BALANCE) waardoor een hogere geluidskwaliteit wordt weergegeven.

1 Druk op SOURCE DIRECT om de source direct-modus in te schakelen.

“SOURCE DIRECT” verschijnt op het scherm.

CD's afspelen

Dit deel gebruikt afspelen vanaf een CD als voorbeeld.

1 Druk op AMP om de voeding in te schakelen.

2 Gebruik INPUT om de ingangsbron te schakelen naar “CD”.

“CD” verschijnt op het scherm.

3 Speel de CD af.

4 Gebruik VOLUME om het volume aan te passen.



Dit toestel gebruiken als een spanningsversterker

Wanneer u een voorversterker aansluit en dit toestel gebruiken als een spanningsversterker, schakelt de ingangsbron van dit toestel naar "PWR AMP".

1 Draai aan de INPUT-selectieknop op het hoofdtoestel om de ingangsbron te schakelen naar "PWR AMP".

"PWR AMP" verschijnt op het scherm.



- Als de ingangsbron "PWR AMP" is, heeft de afstelling van het volume, de balans en de toon geen effect. Stel deze aanpassingen in op de op de voorversterker.
- Wanneer de code-instelling van de afstandsbediening is ingesteld op "AMP1" (Standaard), INPUT $\wedge \vee$ kan op afstandsbediening niet worden gebruikt om de ingangsbron te schakelen naar "PWR AMP" of om te schakelen van "PWR AMP" naar een andere invoerbron. Om bewerkingen met de afstandsbediening uit te voeren, wijzigt u de instelling van de afstandsbedieningscode naar "AMP2" of "AMP3". (☞ blz. 33)

OPMERKING

- Als de ingangsbron "PWR AMP" is, voert het hoofdtoestel het maximale volume uit. Controleer het uitvoerniveau op het invoerapparaat voordat u gaat afspelen en pas het volume overeenkomstig aan.

Opnemen

Audiosignalen die naar dit toestel worden ingevoerd, kunnen worden uitgevoerd naar een extern opnameapparaat. Wanneer u audio opneemt vanaf een opnameapparaat dat op dit toestel is aangesloten, kan audio worden opgenomen met het weergaveapparaat dat nog steeds op dit toestel is aangesloten.

1 Druk op AMP ϕ om de voeding in te schakelen.

2 Gebruik INPUT $\wedge \vee$ om over te schakelen naar de ingangsbron waarvan u wilt opnemen.

De geselecteerde ingangsbron verschijnt op het scherm.

3 De opname wordt gestart.

- Raadpleeg de handleiding van het opnameapparaat voor informatie over bewerkingen.



■ Inhoud

De helderheid van het display instellen	31
De modus Auto stand-by instellen	32
Afstandsbedieningscodes instellen	33



De helderheid van het display instellen



DIMMER

De displayhelderheid kan worden aangepast tussen vier niveaus. Wanneer het display wordt uitgeschakeld, vermindert een bron van ruis die de geluidskwaliteit beïnvloedt zodat u kunt genieten van geluidsweggeve met hogere kwaliteit.

1 Druk op DIMMER.

- De helderheid van het display verandert telkens wanneer de knop wordt ingedrukt.



- Als de toetsbewerkingen worden bediend wanneer het display uit is, wordt de informatie tijdelijk weergegeven met de helderste instelling.
- De helderheid van het display is standaard ingesteld op het meest heldere.
- DIMMER werkt ook met de Marantz netwerk cd-speler CD 50n (niet meegeleverd), zodat de helderheid tegelijkertijd kan worden aangepast indien gebruikt in combinatie met dit toestel. Als de toestellen verschillende helderheidsinstellingen hebben, houdt u DIMMER minstens 5 seconden ingedrukt en past u ze aan nadat ze beide op de helderste instelling staan.



De modus Auto stand-by instellen

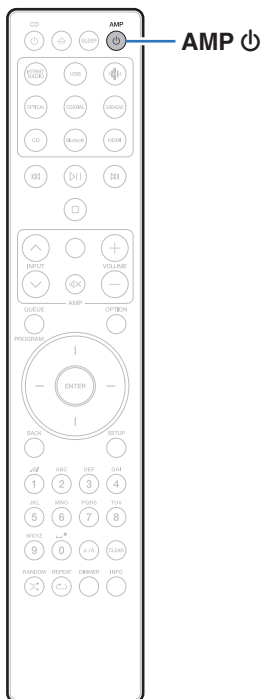

U kunt het toestel instellen om automatisch te schakelen naar de stand-bymodus als het toestel niet wordt gebruikt gedurende 15 minuten wanneer er geen audio-invoer is (modus Auto stand-by). Modus Auto stand-by wordt standaard ingeschakeld.

1 Houd AMP 5 seconden of langer ingedrukt om het in en uit te schakelen.

“Auto STBY On” of “Auto STBY Off” verschijnt op het scherm.



Afstandsbedieningscodes instellen

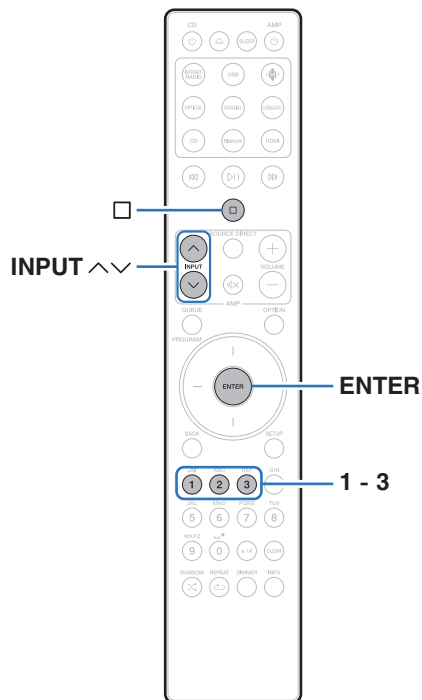

Er worden afstandsbedieningscodes ingesteld tussen dit toestel en de meegeleverde afstandsbediening. U kunt een van de drie types afstandsbedieningscodes selecteren en de afstandsbediening kan worden gebruikt om het toestel te bedienen wanneer dezelfde afstandsbedieningscode wordt gebruikt. Als drie van deze toestellen op dezelfde locatie worden gebruikt, kunnen de drie toestellen simultaan worden bediend via een afstandsbediening in de standaardinstelling. Door het instellen van de afstandsbedieningscodes tussen een toestel en de afstandsbediening, kan de afstandsbediening worden gebruikt om alleen het toestel dat dezelfde afstandsbedieningscode heeft, te bedienen.

Zorg dat u de bediening van elk toestel controleert nadat u de afstandsbedieningscodes hebt ingesteld.

De standaard instelling is "AMP1".



- Wanneer de instelling voor de afstandsbedieningscode is ingesteld op "AMP1", kan de ingangsbron voor dit toestel niet worden geschakeld naar "PWR AMP" met INPUT ^ v op de afstandsbediening. Om te schakelen met de afstandsbediening, wijzigt u de instelling van de afstandsbedieningscode naar "AMP2" of "AMP3".
- Stel de afstandsbedieningscode op "AMP 1" wanneer u dit toestel bedient vanaf een Marantz netwerk cd-speler of een ander apparaat dat verbonden is via een externe verbindingkabel met dit toestel. (blz. 22)



Afstandsbedieningscodes instellen voor de afstandsbediening

■ De afstandsbedieningscodes instellen op AMP1, AMP2 of AMP3

1 Houd en een van de cijfertoetsen 1, 2 of 3 langer dan 5 seconden ingedrukt.

- Zet de afstandsbedieningscode op AMP1, AMP2 of AMP3 overeenkomstig de geselecteerde cijfertoets.

OPMERKING

- De afstandsbedieningscodes keren terug naar de standaardinstellingen wanneer de batterijen worden verwijderd. Stel de afstandsbedieningscodes opnieuw in na het vervangen van de batterijen.

Afstandsbedieningscodes instellen voor dit toestel

1 Richt de afstandsbediening waarvoor de afstandsbedieningscode werd ingesteld op het hoofdtoestel en druk op en ENTER.

Wanneer de afstandsbedieningscode van het hoofdtoestel is voltooid, wordt de ingestelde afstandsbedieningscode (AMP 1 – 3) weergegeven op het scherm.



■ Inhoud

Tips

Ik wil de toon zelf aanpassen	36
Ik wil dat de geluidsweergave identiek is aan het originele geluid	36
Ik wil het scherm uitschakelen	36
Ik wil dubbel-bedrade compatibele luidsprekers gebruiken	36
Ik wil een Marantz netwerk CD-speler bedienen met de afstandsbediening van dit toestel	36
Ik wil dit toestel als een eindversterker gebruiken	36
Ik wil dit toestel gebruiken als voorversterker	36
Ik wil meer dan één toestel op één locatie gebruiken	36

Probleemoplossing

Voeding wordt niet ingeschakeld/Voeding wordt uitgeschakeld	38
Bewerkingen kunnen niet worden uitgevoerd via de afstandsbediening	40
Er verschijnt niets op het display van dit toestel	41
Er is geen geluid hoorbaar	41
Het gewenste geluid wordt niet weergegeven	42
Geluid is onderbroken of er is ruis opgetreden	43



Tips

Ik wil de toon zelf aanpassen

- Gebruik de knoppen BASS, TREBLE en BALANCE om het geluid naar wens aan te passen. (👉 blz. 28)

Ik wil dat de geluidswaergave identiek is aan het originele geluid

- Zet de modus Source Direct aan. (👉 blz. 28)

Ik wil het scherm uitschakelen

- Druk op de DIMMER-toets om het display uit te schakelen. (👉 blz. 31)

Ik wil dubbel-bedrade compatibele luidsprekers gebruiken

- Dit toestel is compatibel met dubbel-bedrade verbindingen. Geniet van een kwalitatief hoogwaardige weergave met gebruik van dubbel bedrade aansluitingen. (👉 blz. 17)

Ik wil een Marantz netwerk CD-speler bedienen met de afstandsbediening van dit toestel

- Netwerk CD-spelers van Marantz kunnen ook worden bediend met de afstandsbediening van dit toestel. Raadpleeg ook de handleidingen van de netwerk CD-speler. (👉 blz. 11)

Ik wil dit toestel als een eindversterker gebruiken

- Sluit een voorversterker aan op de POWER AMP IN-connectors van dit toestel en schakel de ingangsbron naar "PWR AMP". (👉 blz. 21)

Ik wil dit toestel gebruiken als voorversterker

- Sluit een stroomversterker aan op de PRE OUT-aansluitingen van dit toestel. (👉 blz. 21)

Ik wil meer dan één toestel op één locatie gebruiken

- Stel individuele afstandsbedieningscodes in voor elke combinatie van apparaten en de afstandsbediening. (👉 blz. 33)



Probleemoplossing

Als een probleem optreedt, moet u eerst het volgende controleren:

1. **Zijn de aansluitingen juist ?**
2. **Wordt het toestel bediend zoals wordt beschreven in de gebruiksaanwijzing?**
3. **Werken de andere componenten naar behoren ?**



Als dit toestel niet naar behoren werkt, controleer dan de overeenkomende symptomen in deze sectie.

Als de symptomen niet overeenkomen met deze die hier zijn beschreven, dient u uw leverancier te raadplegen omdat dit kan te wijten zijn aan een fout in dit toestel. Koppel in dit geval onmiddellijk de voeding uit en neem contact op met de winkel waar u dit toestel hebt aangeschaft.



Voeding wordt niet ingeschakeld/Voeding wordt uitgeschakeld

De voeding wordt niet ingeschakeld.

- Controleer of de stekker goed in het stopcontact zit. (👉 blz. 24)
- Dit toestel is in de stand-bymodus. Druk op de knop  op het toestel of op de knop AMP  op de afstandsbediening. (👉 blz. 26)

De voeding wordt automatisch uitgeschakeld.

- De Modus Auto stand-by is ingeschakeld. Wanneer ca. 15 minuten zijn verstreken zonder audio-invoer en zonder bewerkingen op het toestel, gaat het toestel automatisch naar de stand-bymodus. Om de modus Auto stand-by uit te schakelen, houdt u de AMP-toets  minstens 5 seconden ingedrukt. (👉 blz. 32)
- Wanneer dit toestel en een Marantz audio-apparaat dat compatibel is met de stroomsynchronisatiefunctie worden aangesloten met een externe verbindingkabel, schakelt de voeding van dit toestel uit (stand-by) in synchronisatie met de uitschakelbewerking van het apparaat dat op dit toestel is aangesloten. (👉 blz. 22)

De voeding gaat uit en de indicator voor het beschermingscircuit knippert in het oranje één keer lang en twee keer kort.

- Stop het afspelen op een weergaveapparaat en zet dan de voeding uit en opnieuw aan.
- Als het probleem niet wordt opgelost door de voeding uit en opnieuw aan te zetten, werkt het versterkercircuit van dit toestel niet. Koppel de voedingskabel los en neem contact op met onze klantendienst.

De voeding gaat uit en de indicator voor het beschermingscircuit knippert in het oranje één keer lang en drie keer kort.

- Het stroomcircuit van dit toestel functioneert niet. Koppel de voedingskabel los en neem contact op met onze klantendienst.



De voeding gaat uit en de indicator voor het beschermingscircuit knippert in het oranje één keer lang en vier keer kort.

- Het beschermingscircuit is geactiveerd door een verhoging van de temperatuur in dit toestel. Schakel de voeding uit, wacht ongeveer een uur tot het toestel voldoende is afgekoeld en schakel de voeding opnieuw in.
- Installeer dit toestel ergens anders waar de ventilatie goed is.
- Stop het afspelen op een weergaveapparaat en zeet dan de voeding uit en opnieuw aan.

De voeding gaat uit en de indicator voor het beschermingscircuit knippert in het oranje één keer lang en vijf keer kort.

- Controleer de luidsprekeraansluitingen. Het beveiligingscircuit is mogelijk geactiveerd omdat de kerndraden van de luidsprekerkabel elkaar hebben geraakt of omdat een kerndraad is losgekoppeld van de aansluiting en in contact is gekomen met het achterpaneel van dit toestel. Ontkoppel het netsnoer, neem de vereiste maatregelen om het probleem op te lossen, bijvoorbeeld het opnieuw stevig strengelen van het kerndraad, en sluit het draad vervolgens opnieuw aan. (🔧 blz. 14)
- Stop het afspelen op een weergaveapparaat en zeet dan de voeding uit en opnieuw aan.
- Als het probleem niet wordt opgelost door de voeding uit en opnieuw aan te zetten, werkt het versterker-circuit of het stroomcircuit van dit toestel niet. Koppel de voedingskabel los en neem contact op met onze klantendienst.



Bewerkingen kunnen niet worden uitgevoerd via de afstandsbediening

Bewerkingen kunnen niet worden uitgevoerd via de afstandsbediening.

- De batterijen zijn op. Plaats nieuwe batterijen. (👉 blz. 5)
- Bedien de afstandsbediening binnen een afstand van ongeveer 7 m vanaf dit toestel en in een hoek van 30°. (👉 blz. 5)
- Verwijder alle obstakels tussen dit toestel en de afstandsbediening.
- Plaats de batterijen in de juiste richting en let op de ⊕- en ⊖-markeringen. (👉 blz. 5)
- Er schijnt een sterk licht op de afstandsbedieningssensor van het toestel (direct zonlicht, spotje, enz.). Zet het toestel op een plaats waar de afstandsbedieningssensor niet blootstaat aan direct zonlicht.
- Wanneer u een 3D-videoapparaat gebruikt, zal de afstandsbediening van dit toestel mogelijk niet werken vanwege effecten van de infrarood communicatie tussen eenheden (zoals tv en kijken met een 3D-bril). Pas in dat geval de richting van de eenheden met de 3D-communicatiefunctie en hun afstand aan om ervoor te zorgen dat ze de werking van de afstandsbediening van dit toestel niet beïnvloeden.
- De afstandsbedieningscode van de volumeknoppen op de afstandsbediening (VOLUME + - en 🔊) wordt ingesteld op de modus voor het bedienen van een Marantz netwerk CD-speler. Als het volume van dit toestel niet kan worden aangepast met de afstandsbediening, houdt u ENTER en de cijfertoets 1 minstens 5 seconden ingedrukt om de afstandsbedieningsmodus te wijzigen naar de AMP-bedieningsmodus.
- Wanneer de code-instelling van de afstandsbediening is ingesteld op "AMP1" (Standaard), kunnen de INPUT-knoppen ^ v kan op afstandsbediening niet worden gebruikt om de ingangsbron te schakelen naar "PWR AMP" of om te schakelen van "PWR AMP" naar een andere invoerbron. Om bewerkingen met de afstandsbediening uit te voeren, wijzigt u de instelling van de afstandsbedieningscode naar "AMP2" of "AMP3". (👉 blz. 33)
- De afstandsbedieningscode tussen dit toestel en de afstandsbediening is verschillend. Stel dit toestel en de afstandsbediening in op dezelfde afstandsbedieningscode. (👉 blz. 33)
- Wanneer u dit toestel onafhankelijk gebruikt, moet u de schakelaar instellen op INTERNAL. (👉 blz. 22)



Er verschijnt niets op het display van dit toestel

Het display is uit.

- Druk op de DIMMER-toets en wijzig de instelling naar iets anders dan uit. (👉 blz. 31)

Er is geen geluid hoorbaar

Er komt geen geluid uit de luidsprekers.

- Controleer de aansluitingen van alle apparaten. (👉 blz. 13)
- Sluit de aansluitkabels stevig aan.
- Controleer of de ingangen en uitgangen niet omgekeerd zitten.
- Controleer de kabels op schade.
- Controleer of de luidsprekerkabels goed zijn aangesloten. Controleer of de kerndraden van de kabel het metalen gedeelte op de luidsprekeraansluitingen niet raken. (👉 blz. 14)
- Maak de luidsprekeraansluitingen stevig vast. Controleer of de luidsprekeraansluitingen niet los zitten. (👉 blz. 14)
- Controleer of de goede ingangsbron is geselecteerd. (👉 blz. 27)
- Het volume wordt ingesteld op het minimumniveau. Regel het volume naar een geschikt niveau. (👉 blz. 27)
- Schakel de dempingsfunctie uit. (👉 blz. 28)
- Controleer of de instellingen voor de luidsprekers die audio weergeven, correct zijn. (👉 blz. 27)



Het gewenste geluid wordt niet weergegeven

Er komt geen geluid uit een specifieke luidspreker.

- Controleer of de luidsprekerkabels goed zijn aangesloten. (🔧 blz. 14)
- Regel de BALANCE-bedieningstoets. (🔧 blz. 28)

Er komt geen geluid uit de subwoofer.

- Controleer de subwoofer-aansluitingen. (🔧 blz. 18)
- Schakel de subwoofer in.

De instellingen van de knoppen BASS, TREBLE en BALANCE worden niet toegepast.

- Druk op knop SOURCE DIRECT om de modus Source direct uit te schakelen. (🔧 blz. 28)

De linker-en rechterkant van de stereoklank zijn verwisseld.

- Controleer of de luidsprekers links en rechts zijn aangesloten op de juiste luidsprekeraansluitingen. (🔧 blz. 16)

Het geluid wordt niet correct uitgevoerd van de versterker die is aangesloten op de PRE OUT-aansluitingen.

- Controleer de versterkeraansluitingen. (🔧 blz. 21)
- Het audiosignaal wordt niet uitgevoerd vanaf de PRE OUT-aansluitingen wanneer de luidsprekeruitganginstelling uit is. Stel de luidspreker A/ B-uitgangen in. (🔧 blz. 27)
- Het volume van het audiosignaal van de PRE OUT-aansluitingen is gekoppeld aan het A/B-volume van de luidsprekers. Regel het volume naar een geschikt niveau. (🔧 blz. 27)

Het geluid wordt niet correct uitgevoerd van de voorversterker die is aangesloten op de POWER AMP IN-aansluitingen.

- Controleer de voorversterkeraansluitingen. (🔧 blz. 21)
- Controleer of de invoerbron van dit toestel is ingesteld op "PWR AMP". (🔧 blz. 27)



Geluid is onderbroken of er is ruis opgetreden

Bij het afspelen van een plaat wordt het geluid vervormd.

- Stel de druk van de naald juist af.
- Controleer het uiteinde van de naald.
- Vervang het element.

Wanneer u een opname afspeelt, komt een zoemend geluid uit de luidsprekers.

- Controleer of de platenspeler correct is aangesloten. (👉 blz. 19)
- Als er een TV of AV-apparaat in de buurt van de platenspelers staat, kunnen dergelijke apparaten het weergavegeluid beïnvloeden. Installeer de platenspeler op een locatie die zo ver mogelijk weg is van de TV of andere AV-apparaten.

Wanneer u een opname afspeelt, komt een zoemend geluid uit de luidsprekers wanneer het volume hoog is. (huilend fenomeen)

- Installeer de platenspeler en de luidsprekers zo ver mogelijk uit elkaar. (👉 blz. 19)
- De trillingen van de luidsprekers worden via de vloer op de speler overgebracht. Gebruik kussens enz. om de trillingen van de luidsprekers op te vangen.



Uitleg termen

Directe bron

Weergave van de bron wordt mogelijk op een hoger niveau, omdat de binnenkomende audiosignalen worden uitgevoerd zonder dat de circuits voor de toonregeling worden gebruikt (BASS/TREBLE/BALANCE).

Luidsprekerimpedantie

Dit is een weerstandswaarde van wisselstroom die wordt aangegeven in Ω (ohm).

Hoe kleiner deze waarde, hoe groter de kracht.

Beveiligingscircuit

Dit is een functie om schade te voorkomen aan componenten van de stroomtoevoer bij ongewone omstandigheden zoals een eventuele overbelasting of overspanning.



Technische gegevens

• RMS-stroomuitgang (20 Hz – 20 kHz simultane aandrijving van beide kanalen):	70 W x 2 (8 Ω/ohm belasting) 100 W x 2 (4 Ω/ohm belasting)
• Totale harmonische vervorming (20 Hz – 20 kHz simultane aandrijving van beide kanalen, 8 Ω/ohm belasting):	0,02 %
• Frequentierespons (CD, 1 W, 8 Ω/ohm belasting):	5 Hz – 100 kHz ±3 dB
• Dumpfactor (8 Ω/ohm belasting, 20 Hz – 20 kHz):	100 en meer
• Ingangsgevoeligheid/impedantie:	PHONO (MM): 1,4 mV / 47 kΩ/kohm CD, TUNER, LINE, RECORDER: 185 mV/16 kΩ/kohm POWER AMP IN: 1,5 V/15 kΩ/kohm
• Uitgangsspanning:	PRE OUT: 1,5 V SUBWOOFER OUT: 220 mV
• Maximaal toelaatbaar PHONO-ingangsniveau (1 kHz) MM:	80 mV
• RIAA-afwijking (20 Hz – 20 kHz):	±0,5 dB
• Signaal-ruis verhouding (IHF-A, 8 Ω/ohm belasting):	PHONO (MM): 87 dB (5 mV ingang) CD, TUNER, LINE, RECORDER: 113 dB (nominaal vermogen) POWER AMP IN: 125 dB (nominaal uitgangsvermogen)
• Toonregeling:	BASS (50 Hz): ±10 dB TREBLE (15 kHz): ±10 dB
• Bedrijfstemperatuur:	+5 °C - +35 °C
• Voeding:	230 V wisselstroom, 50/60 Hz
• Stroomverbruik:	220 W
• Stroomverbruik in stand-bymodus:	0,3 W

Met het oog op verbeteringen kunnen de specificaties en het ontwerp van de versterker zonder verwittiging worden veranderd.



■ Afmetingen (eenheid: mm)

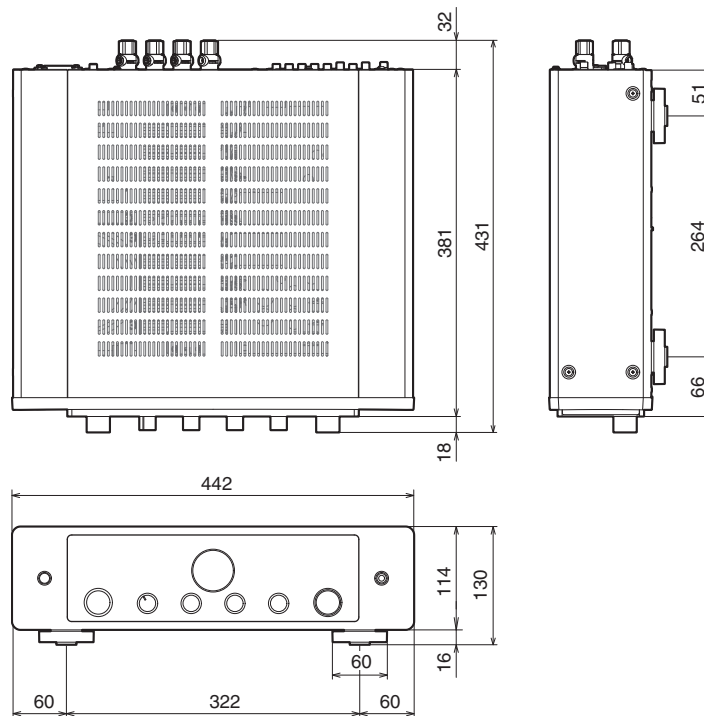

■ Gewicht: 14,4 kg

Index

A		L		S	
Achterpaneel	8	Luidsprekerimpedantie	44	Stroomversterker	21
Afstandsbediening	10	Luidsprekers	14	T	
B		M		Tips	
Beveiligingscircuit	44	Modus Auto stand-by	32	Toon	28
Blu-ray Disc-speler	19	N		Tuner	19
C		Netwerkaudiospeler		V	
CD-speler	19, 28	Opnameapparaat		Volume	27
D		O		Voorpaneel	6
Dempen	28	Opnameapparaat		Voorversterker	21
Directe bron	28, 44	P			
I		Platenspeler			
Ingangsbron	27	Probleemoplossing			
Instellingen afstandsbedieningscodes	34				



www.marantz.com

You can find your nearest authorized distributor or dealer on our website.

marantz is a registered trademark.

3520 10942 00AS

© 2023 DEI Sales, Inc. All Rights Reserved.